

HAVAL

HAVAL H5

Руководство по эксплуатации

HAVAL H5

Руководство по эксплуатации

HAVAL



Благодарим Вас за выбор автомобиля Haval!

Чем лучше Вы будете знать свой автомобиль, тем больше радости и комфорта принесет Вам вождение. Именно поэтому:

Перед началом использования автомобиля внимательно ознакомьтесь с настоящим руководством. Вы ознакомитесь с важной информацией об эксплуатации автомобиля и сможете в полной мере использовать все его технические преимущества. Кроме того, Вы получите полезную информацию об уходе за Вашим автомобилем, о безопасном вождении, а также о безопасности дорожного движения.

От всего сердца желаем Вам приятного и безопасного вождения!

02.04.2024

Общие сведения

В данном разделе содержится информация о том, как пользоваться настоящим руководством, объясняется значение символов и т. д.

Оснащение автомобиля

Обратите внимание: в настоящем руководстве описывается стандартное оборудование данной серии автомобилей, оборудование, входящее в комплектацию согласно национальным стандартам, а также специальное оборудование, предназначенное для конкретной модели автомобиля. Поэтому некоторые виды и функции оборудования, описанные в настоящем руководстве, могут не входить в комплектацию Вашего автомобиля или использоваться в автомобилях, выпускаемых только для определенных рынков. Информацию о комплектации вашего автомобиля Вы можете найти в документах, предоставленных при его покупке, или запросить ее у авторизованного Дилера.

Комплектуемые, запасные части и аксессуары

На сегодняшний день у владельцев автомобилей есть возможность приобретать не только оригинальные запасные части, но также запасные части и комплектующие от других производителей, которые подходят для данной модели автомобиля. Использование неоригинальных запасных частей и комплектующих, даже если они прошли сертификацию в соответствующих государственных органах, может отрицательно сказаться на безопасности управления автомобилем. Мы не несем ответственности и не предоставляем гарантий в отношении неоригинальных запасных частей и комплектующих, установленных на автомобиль.

Запрещается переоборудовать автомобиль с использованием неоригинальных компонентов. Установка неоригинальных комплектующих может отрицательно сказаться на эксплуатационных характеристиках, безопасности или сроке службы автомобиля, а также привести к нарушению требований законодательства. Кроме того, если причиной неисправностей и проблем с функционированием автомобиля

стало его переоборудование, гарантия качества на автомобиль не распространяется.

Запрещается переоборудовать подвеску, тормозную систему и другие системы автомобиля. Это может негативно повлиять на безопасность вождения.

Запрещается вносить изменения в блоки предохранителей, так как это может отрицательно сказаться на работе электрооборудования автомобиля.

Внесение изменений в электронные компоненты, программное обеспечение и электропроводку может повлиять на их функциональность, а также на работу других компонентов, в частности, систем безопасности. Это, в свою очередь, повлияет на безопасность эксплуатации автомобиля и увеличит риск возникновения аварии или получения травм. По этой причине запрещается вносить изменения в проводку, электронные компоненты и программное обеспечение.

Актуальность настоящего руководства

Вся информация, представленная в настоящем руководстве, является актуальной на момент его выпуска. Однако, поскольку мы непрерывно совершенствуем нашу продукцию, мы оставляем за собой право обновлять содержащиеся в нем сведения без дополнительного уведомления.

Оборудование, описанное в руководстве и изображенное на иллюстрациях, может отличаться от представленного в Вашем автомобиле.

Представленные в настоящем руководстве изображения дисплеев (включая картинки, значки, текст и т. д.) предназначены только для иллюстрации. Отображаемая на дисплее информация может отличаться в зависимости от комплектации автомобиля, версии программного обеспечения, используемых тем и настроек. Руководствуйтесь фактической комплектацией Вашего автомобиля.

Условные обозначения

Предупреждение

Означает предупреждающую информацию, требующую особого внимания.

Ее игнорирование может привести к серьезным травмам и летальному исходу. Такие предупреждения информируют о том, какие действия следует или не следует предпринимать, чтобы снизить риск нанесения травм себе и окружающим.

Внимание

Обозначает информацию о мерах предосторожности.

Игнорирование таких мер предосторожности может привести к повреждению автомобиля или его оборудования. Такие предупреждения информируют о том, какие действия следует или не следует предпринимать, чтобы предотвратить или снизить риск повреждения автомобиля и его оборудования.

Полезная информация

Обозначает рекомендации.

Содержит вспомогательную информацию, которая может быть Вам полезна.

(▷Стр. X)

Таким образом обозначаются номера страниц, на которых можно ознакомиться с дополнительной информацией по тому или иному вопросу.

Меры предосторожности

Предупреждение

Общие меры предосторожности при вождении:

- › Трезвое вождение: алкоголь, наркотики, лекарственные препараты или анестетики замедляют реакцию водителя, ухудшают способность оценивать ситуацию и нарушают координацию. Это может привести к потере контроля над транспортным средством и стать причиной серьезной аварии.

- › Осторожное вождение: в процессе управления автомобилем следует проявлять особую осторожность. Всегда обращайтесь внимание на ошибочные действия других водителей или пешеходов на проезжей части, чтобы своевременно принимать решения и предотвращать аварии.
- › Внимательное вождение: водителю следует сосредоточить все свое внимание на управлении автомобилем. Любые действия, отвлекающие водителя, такие как регулировка кнопок управления, разговор по мобильному телефону или чтение, могут привести к столкновению и подвергают Вас, пассажиров и окружающих людей угрозе получения серьезной травмы или смерти.

Предупреждение

Не оставляйте детей, людей с ограниченными возможностями или домашних животных в автомобиле без присмотра.

- › Дети, люди с ограниченными возможностями или домашние животные не могут самостоятельно покинуть автомобиль и не в состоянии оказать себе помощь. В различных климатических условиях температура внутри автомобиля может быть очень высокой или очень низкой, что может привести к травмам или даже летальному исходу.
- › Если дети или домашние животные имеют доступ к ключам, они могут привести автомобиль в движение, а также создать опасность для себя и других участников дорожного движения, например, запустив двигатель, отпустив стояночный тормоз, переключив передачу, открыв двери или окна.

Внешний вид

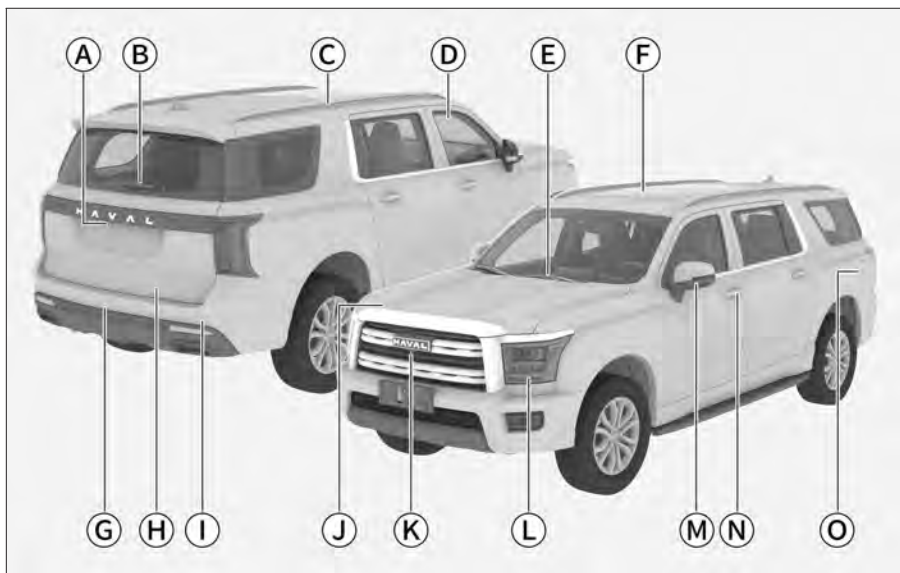

CC85ED1541A3

- Ⓐ Задняя камера системы кругового обзора 53
- Ⓑ Очиститель заднего стекла 48
- Ⓒ Рейлинги 146
- Ⓓ Окна 25
- Ⓔ Автоматические очистители ветрового стекла 47
- Ⓕ Панорамная крыша 27
- Ⓖ Крышка, предназначенная для: Извлечения запасного колеса 172
- Ⓗ Дверь багажного отделения 21
- Ⓛ Парковочный радар 53
- Ⓜ Капот 30
- Ⓨ Передняя камера системы кругового обзора 53
- Ⓦ Передняя комбинированная фара 43
- Ⓩ Зеркала заднего вида 37
- Ⓩ Дверная ручка 19
- ⓐ Лючок топливо-заправочной горловины для Заправки топливом 116 Заправки водным раствором мочевины 118

Интерьер салона

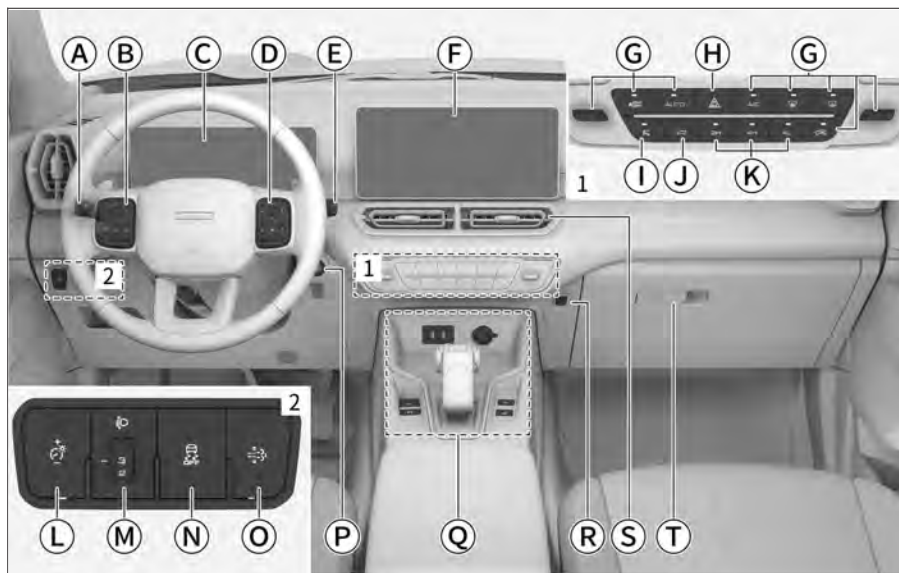

D2159E3B4533

- А Комбинированный переключатель управления освещением 43
- Б Кнопки на левой стороне рулевого колеса для управления следующими системами:
Круиз-контроль на установленной скорости 73
Система адаптивного круиз-контроля 64
Система интеллектуального круиз-контроля 67
Мультимедийная система 92
- В Комбинация приборов 94
Индикаторы комбинации приборов 98
- Г Кнопки на правой стороне рулевого колеса для управления следующими системами:
Управление комбинацией приборов 94
мультимедийной системой 104
- Д Автоматический переключатель управления стеклоочистителями 47
- Е Мультимедийная система 106
- Ж Панель управления системой климат-контроля 128
- З Кнопка аварийной световой сигнализации 45
- И Кнопка камеры кругового обзора 53
- Й Кнопка двери багажного отделения с электроприводом 23
- К Кнопки системы полного привода 79
- Л Кнопка регулировки яркости подсветки 46
- М Регулятор высоты света фар 45
- Н Кнопка выключателя ESC 82
- О Кнопка регенерации DPF 85
- П Выключатель питания 32
- Q Центральная консоль 7
- Р Крючок для вещей 145
- С Дефлекторы системы климат-контроля 131
- Т Перчаточный ящик 140

Центральная консоль



CCCE508F97B2

- Ⓐ Источник питания 12В [135](#)
- Ⓑ USB-порт, используется как:
Разъем электропитания [135](#)
Разъем для воспроизведения аудио и видео [104](#)
- Ⓒ Выключатель стояночного тормоза [41](#)
- Ⓓ Селектор переключения передач [39](#)
- Ⓔ Выключатель обогрева левого переднего сиденья [124](#)
- Ⓕ Выключатель обогрева правого переднего сиденья [124](#)

Содержание

Открытие и закрытие

Смарт-ключ	14
Механический ключ	16
Блокировка и разблокировка с помощью интеллектуальной системы доступа в автомобиль	18
Блокировка и разблокировка кнопок центрального управления	18
Двери автомобиля	18
Блокировка и разблокировка механическим ключом	19
Разблокировка при помощи внутренней ручки	19
Детский замок	19
Разблокировка дверей при выключении двигателя	20
Автоматическая разблокировка при столкновении	20
Автоматическая блокировка во время движения	20
Автоматическая повторная блокировка	20
Дверь багажного отделения с ручным открыванием/закрыванием	21
Дверь багажного отделения с электроприводом	23
Окна	25
Панорамная крыша	27
Солнцезащитная шторка панорамной крыши	28
Капот	30

Запуск и управление автомобилем

Режим питания	32
Запуск и выключение автомобиля	33
Регулировка рулевого колеса	35
Обогрев рулевого колеса	35

Звуковой сигнал	35
Рулевое колесо	35
Регулировка рулевого колеса	35
Обогрев рулевого колеса	35
Звуковой сигнал	35
Зеркала заднего вида	36
Внутреннее зеркало заднего вида с ручным управлением функцией затемнения	36
Внутреннее зеркало заднего вида с автоматическим управлением функцией затемнения	36
Регулировка наружных зеркал заднего вида	36
Функция обогрева наружных зеркал заднего вида	37
Описание передач	38
Переключение передач	38
Управление переключением передач	38
Функция медленного движения	39
Пуск и остановка	40
Стояночный тормоз	41
Электромеханический стояночный тормоз	41
Функция автоматической парковки	42
Настройки освещения	43
Комбинированный переключатель управления освещением	43
Управление освещением	43
Регулировка угла наклона фар	45
Аварийная световая сигнализация	45
Дневные ходовые огни	45
Сигнал экстренного торможения	45
Лампа для чтения	46
Боковые потолочные плафоны	46
Подсветка багажного отделения	46
Яркость подсветки всего автомобиля	46
Управление стеклоочистителями	47
Автоматические стеклоочистители	47

Системы помощи при вождении

Система помощи при парковке.....	52
Датчики системы помощи при парковке	52
Парковочный радар	53
Система кругового обзора.....	53
Датчики интеллектуальной системы помощи при вождении	56
Интеллектуальная система помощи при вождении.....	56
Система помощи при движении вперед.....	58
Система удержания в полосе движения	60
Система контроля слепых зон	62
Система адаптивного круиз-контроля	64
Система интеллектуального круиз-контроля.....	67
Система распознавания дорожных знаков.....	71
Круиз-контроль с регулировкой скорости	73
Система активного ограничения скорости	75
Система контроля давления в шинах	77
Блокировка дифференциала.....	78
Система полного привода	79
Меры предосторожности при использовании систем помощи при вождении.....	81
Антиблокировочная тормозная система... ..	81
Электронная система распределения тормозных усилий	81
Система помощи при экстренном торможении.....	81
Противобуксовочная система	81
Система помощи при движении	81
Система предотвращения опрокидывания.....	82
Система смягчения вторичного столкновения	82

Система помощи при трогании на подъеме.....	82
Электронная система поддержания курсовой устойчивости.....	82
Система электроусилителя рулевого управления	83
Уведомления.....	84
Датчик кислорода.....	84
Каталитический нейтрализатор	84
Устройство рециркуляции отработавших газов	84
Турбокомпрессор.....	84
Система улавливания паров топлива.....	84
Система рециркуляции картерных газов.....	84
Система снижения токсичности отработавших газов.....	84
Топливная система высокого давления	85
Система диагностики автомобиля.....	85
Система управления впрыском мочевины	85
Сажевый фильтр	85
Бензиновый сажевый фильтр.....	87
Движение с прицепом	89

Комбинация приборов и индикаторы

Комбинация приборов.....	94
Общие сведения о комбинации приборов.....	94
Управление приборами	96
Индикаторы комбинации приборов.....	98
Кнопки на рулевом колесе	104
Подключение внешних устройств.....	104
Центральный дисплей.....	104
Дисплей.....	105
Строка состояния на центральном дисплее.....	105
Экран «Домой»	106
Панель быстрого доступа	107
Локальные мультимедиа	107

Вызов по Bluetooth	109
Подключение мобильного телефона	110
Системные настройки.....	111

Заправка

Заправка топливом.....	116
Заправка водным раствором мочевины	118

Устройства для обеспечения удобства и комфорта

Переднее сиденье	122
Подголовники передних сидений.....	122
Ручная регулировка сидений	122
Регулировка сидений с электроприводом.....	123
Подогрев передних сидений.....	124
Задние сиденья	125
Подголовники задних сидений.....	125
Регулировка сидений заднего ряда.....	125
Подогрев сидений заднего ряда	126
Система климат-контроля	128
Панель управления системой климат-контроля	128
Экран настроек системы климат-контроля	129
Рекомендации по использованию системы кондиционирования	130
Дефлекторы системы климат-контроля.....	131
Солнцезащитный козырек.....	133
Косметическое зеркало	134
Разъем источника питания.....	135
Разъем электропитания видеорегистратора.....	137

Устройства для хранения

Перчаточный ящик.....	140
Ящик в подлокотнике	141

Подстаканники	142
Отделения для бутылок	143
Очечник	144
Крючок для вещей со стороны переднего пассажира	145
Рейлинги.....	146

Обеспечение безопасности во время движения

Ремни безопасности.....	148
Правильное пристегивание ремнем безопасности.....	148
Использование трехточечных ремней безопасности.....	149
Обзор системы подушек безопасности....	150
Фронтальные подушки безопасности.....	150
Подушки безопасности	150
Боковые подушки безопасности.....	152
Шторки безопасности.....	153
Детская удерживающая система	154
Указания по безопасной эксплуатации детских кресел	154
Точки крепления детских кресел	155
Рекомендуемые типы детских автокресел	155
Установка детского автокресла.....	157
Противоугонная система автомобиля.....	159
Система прекращения подачи топлива при столкновении	160
Регистратор данных о событиях (EDR).....	161

Действия в экстренных ситуациях

Аварийная блокировка дверей.....	164
Аварийная разблокировка двери багажного отделения.....	165
Калибровка параметров стеклоподъемников.....	166
Калибровка люка.....	167

Невозможность разблокировки рулевого колеса.....	168
Невозможность разблокировки передачи Р.....	169
Комплект бортового инструмента.....	170
Подъем автомобиля.....	171
Неисправности шин.....	172
Действия в случае аварии	177
Буксировка автомобиля.....	179
Разрядка аккумуляторной батареи.....	182
Разрядка элемента питания ключа	184
При перегреве двигателя.....	185
Система вызова экстренных служб.....	186

Рекомендации по эксплуатации и техническому обслуживанию

Правила управления автомобилем.....	190
Перед началом движения.....	190
Во время вождения	190
Меры предосторожности для пассажиров.....	192
Остановка и стоянка автомобиля	192
Экономичное вождение.....	193
Рекомендации по управлению автомобилем в период обкатки	194
Рекомендации по управлению автомобилем в неблагоприятных условиях	195
Вождение в условиях тумана	195
Вождение в условиях дождя	195
Преодоление затопленного участка (брода).....	195
Управление автомобилем в жаркое время года	196
Управление автомобилем в холодное время года	197
Необходимость технического обслуживания автомобиля.....	199

Техническое обслуживание моторного отсека	200
Вид моторного отсека.....	200
Жидкость омывателя стекол.....	201
Моторное масло	201
Охлаждающая жидкость.....	202
Тормозная жидкость	203
Жидкость гидроусилителя рулевого управления	203
Радиатор	204
Аккумуляторная батарея	206
Замена и проверка предохранителей.....	207
Замена щеток очистителя ветрового стекла (тип 1)	210
Замена щеток очистителя ветрового стекла (тип 2)	212
Замена щетки заднего стеклоочистителя....	213
Техническое обслуживание фар.....	214
Уход за люком	215
Уход за шинами	216
Уход за кузовом	218
Уход за салоном.....	220
Меры по предотвращению коррозии.....	222
Длительное хранение автомобиля	223
Техническое обслуживание автомобиля.....	224
График планового технического обслуживания.....	226
Программа «Помощь на дороге».....	229
Свидетельство о прохождении планового технического обслуживания.....	230

Гарантийное обслуживание

Общие положения.....	234
Гарантия на новый автомобиль.....	236
Сведения о гарантийных обязательствах	237
Антикоррозийная гарантия на кузов и лакокрасочное покрытие.....	240
Осмотр кузова.....	241

Гарантия на запасные части.....	244
Условия распространения гарантийного обслуживания	245
Обязанности владельца автомобиля.....	248
Регистрационная карточка с информацией об автомобиле	251
Карточка регистрации смены владельца	255
Карточка замены одометра.....	259
Предпродажная подготовка.....	260

Программа сервисной поддержки постгарантийного обслуживания

Программа сервисной поддержки постгарантийного обслуживания.....	262
---	-----

Технические данные

Идентификационный номер автомобиля	264
Номер двигателя	265
Параметры автомобиля	266
Динамические параметры.....	267
Параметры шасси.....	268
Параметры масел и жидкостей	269

1

Открывание и закрывание

Смарт-ключ	14
Механический ключ	16
Двери автомобиля	18
Дверь багажного отделения с ручным открыванием/ закрыванием	21
Дверь багажного отделения с электроприводом	23
Окна	25
Люк	27
Солнцезащитная шторка люка в крыше.....	28
Капот	30

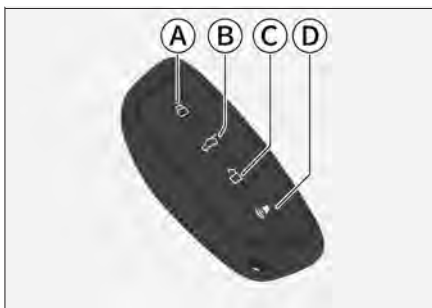

Ⓐ Кнопка блокировки

Нажатие на кнопку блокировки блокирует все двери автомобиля, включая дверь багажного отделения. В этом случае аварийные сигнальные огни мигают 1 раз.

i Полезная информация

Если при блокировке дверей аварийные сигнальные огни не мигают (или не звучит звуковой сигнал), убедитесь, что все боковые двери и дверь багажного отделения полностью закрыты.

Ⓑ Кнопка управления дверью багажного отделения

Открытие двери багажного отделения вручную: нажатие на кнопку управления дверью багажного отделения разблокирует дверь. Чтобы открыть дверь багажного отделения, после разблокировки нажимайте на микровыключатель этой двери в течение 30 секунд, а затем вручную поднимите ее.

Автоматическое открывание двери багажного отделения: при выключенном зажигании дважды нажмите на кнопку управления дверью багажного отделения, после чего дверь автоматически откроется. Когда дверь багажного отделения остановится, нажмите на кнопку управления дверью багажного отделения еще раз, после чего дверь закроется.

Ⓒ Кнопка разблокировки

Нажатие этой кнопки разблокирует все двери, включая дверь багажного отделения.

В этом случае аварийные сигнальные огни мигают 2 раза.

Ⓓ Кнопка поиска автомобиля

Если все двери, включая дверь багажного отделения, заблокированы, то нажатие кнопки поиска автомобиля позволит быстрее найти припаркованный автомобиль.

Когда автомобиль подаст сигнал, повторно нажмите на кнопку, чтобы выключить функцию поиска.

С помощью дисплея мультимедийной системы выберите [Настройки автомобиля] → [Управление автомобилем] → [Настройки освещения] → [Режим поиска автомобиля], чтобы настроить функцию напоминания о режиме поиска автомобиля.

i Полезная информация

- › При выходе из автомобиля не забудьте взять ключи.
- › При использовании смарт-ключа не отходите слишком далеко от автомобиля (примерно в пределах 20 метров), иначе смарт-ключ может не сработать.
- › Уровень заряда батареи смарт-ключа является основным фактором, влияющим на радиус действия смарт-ключа. Если смарт-ключ неактивен, замените батарею на новую как можно скорее. (▷ Стр. 184)

Если батарея смарт-ключа разряжена, Вы можете отурыть или закрыть двери с помощью механического ключа. (▷ Стр. 16)

A Внимание

Смарт-ключ содержит электронные компоненты. Во избежание его повреждения необходимо соблюдать следующие указания:

- › Не оставляйте ключ в месте, подверженном воздействию тепла, например, на приборной панели.
- › Не разбирайте ключ без необходимости.
- › Не используйте ключ для нанесения ударов по другим предметам.
- › Не погружайте ключ в воду и не обрабатывайте его в аппарате для ультразвуковой чистки.

- › Не оставляйте ключ рядом с устройствами, излучающими электромагнитные волны, например, с мобильными телефонами.



Внимание

- › Не изменяйте по своему усмотрению частоту передачи, не увеличивайте мощность передачи (включая дополнительные усилители мощности), не используйте внешнюю антенну или иные передающие антенны.
- › При использовании смарт-ключа не следует создавать помехи для официальных служб радиосвязи. Если Вы обнаружите, что создаете помехи, прекратите его использование и примите необходимые меры по их устранению. После этого можно продолжить использование смарт-ключа.
- › Во время использовании устройства на его работу способно влиять различное радиооборудование, что может привести к временному сбою функций.

Механический ключ

Механический ключ находится внутри смарт-ключа, его необходимо извлечь перед использованием. Порядок действий следующий:

1. Маленькой плоской отверткой, обернутой тканью, подденьте верхнюю часть корпуса ключа в указанном стрелкой месте, чтобы открыть один из зажимов.



8671E1BF4402

2. После того как откроется один зажим, аккуратно подденьте крышку справа и слева от него, чтобы открыть остальные зажимы.



BA47CA5D756A

3. Снимите верхнюю часть корпуса и извлеките механический ключ.



2FC52B3ED09E

4. Поверните ручку механического ключа в положение для его использования.

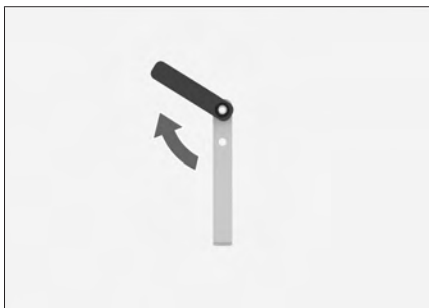

603D85ABBB2A

i Полезная информация

- › Ручка механического ключа может поворачиваться только в одном направлении и имеет максимальный угол открытия около 135°.
- › Соблюдайте осторожность при извлечении механического ключа, чтобы не коснуться или не переместить другие детали.
- › Если механический ключ не используется, верните его на место и как можно скорее установите заднюю крышку ключа.

i Полезная информация

- › Автомобиль поставляется с прямым механическим ключом.

Механический ключ

- › Храните бирку, прикрепленную к ключу, в надежном месте, поскольку она содержит код механического ключа для конкретного автомобиля. Только с этим кодом можно заказать новый механический ключ в сервисном центре.
 - › При покупке или продаже автомобиля бирку необходимо передать новому владельцу.
-

Двери автомобиля

Блокировка и разблокировка с помощью интеллектуальной системы доступа в автомобиль

Имея при себе смарт-ключ, Вы можете заблокировать и разблокировать двери автомобиля с помощью интеллектуальной системы доступа в автомобиль (PEPS).

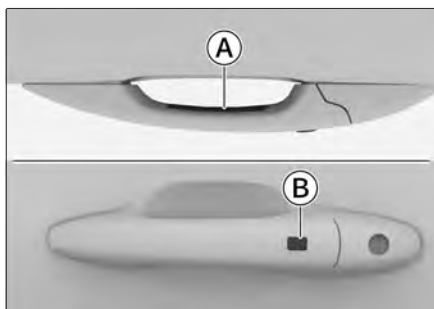

8FA8DBC3B45

- Ⓐ Датчик разблокировки
- Ⓑ Кнопка блокировки

Порядок разблокировки

Прикоснувшись к датчику разблокировки, Вы разблокируете все двери автомобиля. В этом случае аварийные сигнальные огни мигают 2 раза.

Блокировка дверей

Нажатие этой кнопки блокирует все двери автомобиля. В этом случае аварийные сигнальные огни мигают 1 раз.

i Полезная информация

Если при блокировке дверей огни аварийной сигнализации не мигают, убедитесь, что все двери полностью закрыты.

i Полезная информация

- › Можно управлять только дверями, обнаружившими смарт-ключ.
- › Не следует одновременно нажимать кнопку блокировки и прикоснуться к датчику разблокировки.
- › Взявшись за ручку двери в перчатках, возможно не получится разблокировать или

заблокировать дверь.

- › Радиоволны интеллектуальной системы доступа к автомобилю довольно слабые, при наличии поблизости другого радиоборудования либо в случае наличия преграды сообщение между смарт-ключом и автомобилем может подвергаться влиянию помех, что способно препятствовать нормальному функционированию системы.
- › Наружные ручки дверей

После мойки автомобиля в холодное время года очень важно как можно скорее удалить остатки воды из щелей наружных ручек дверей. Вода может замерзнуть в движущемся механизме ручки и вызвать ее заклинивание. В частности, после того, как Вы потянули за ручку двери, механизм может не встать на место, и дверь не закроется должным образом. Если возникла такая проблема, несколько раз потяните за ручку двери, чтобы удалить лед.

Блокировка и разблокировка кнопкой центрального управления

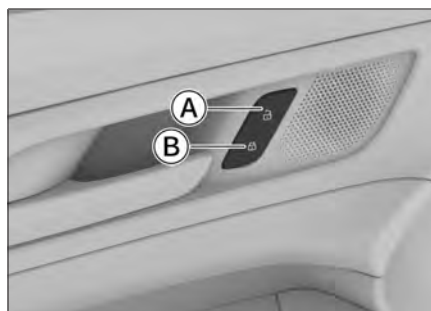

CAE68C9FC3BC

- Ⓐ Кнопка разблокировки
- Ⓑ Кнопка блокировки

Кнопка центрального управления расположена на двери со стороны водителя, ее можно нажать, чтобы заблокировать или разблокировать все двери.

Блокировка и разблокировка механическим ключом

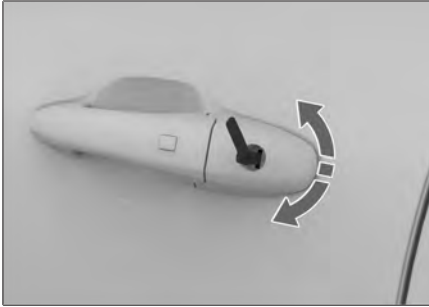

764C85B197EA

Вставьте механический ключ в замочную скважину и поверните. На изображении выше — пример механического ключа внутри смарт-ключа.

Как получить механический ключ, см. раздел «Механический ключ» в этой главе. (> Стр. 16)

i Полезная информация

- › С помощью прямого механического ключа также можно открывать и закрывать двери.
- › При открывании двери механическим ключом может сработать противоугонная сигнализация.

Разблокировка при помощи внутренней ручки



5E30130A130C

Если потянуть за внутреннюю ручку заблокированной двери, дверь разблокируется; если потянуть еще раз — дверь откроется.

i Полезная информация

При открывании задней боковой двери с помощью внутренней ручки, убедитесь, что детский замок отключен. В противном случае дверь не откроется.

Детский замок

Из соображений безопасности рекомендуется перевозить детей на задних сиденьях. Задние двери оснащены детскими замками, предотвращающими случайное открывание двери.



8A0DDD1B35E6

Поверните в направлении, указанном стрелкой, чтобы активировать детский замок. При перемещении рычага в обратном направлении детский замок отключится.

! Предупреждение

Детские замки установлены только на задних дверях. Если ребенок сидит сзади один, активируйте детские замки с обеих сторон, чтобы исключить случайное открывание дверей.

i Полезная информация

Когда детские замки активированы, двери можно открыть, лишь потянув за ручку двери снаружи автомобиля.

Двери автомобиля

Разблокировка дверей при выключении двигателя

При выключении двигателя все двери автоматически разблокируются.

С помощью дисплея мультимедийной системы выберите [Настройки автомобиля] → [Управление автомобилем] → [Управление кузовом] → [Разблокировка при выключении двигателя], чтобы настроить функцию автоматической разблокировки дверей при выключении двигателя

Автоматическая разблокировка при столкновении

Если выключатель зажигания находится в режиме ON и система фиксирует столкновение, все двери будут автоматически разблокированы.

Автоматическая блокировка во время движения

Когда скорость автомобиля превышает заданное значение, все двери автоматически блокируются.

С помощью дисплея мультимедийной системы выберите [Настройки автомобиля] → [Управление автомобилем] → [Управление кузовом] → [Блокировка при превышении скорости], чтобы установить скорость, при которой происходит автоматическая блокировка дверей автомобиля.

Полезная информация

Перед началом движения убедитесь, что все двери закрыты.

Автоматическая повторная блокировка

Если после того, как водитель разблокировал все двери автомобиля с помощью датчика на ручке двери или кнопки разблокировки на смарт-ключе, положение выключателя зажигания и состояние всех дверей не меняются в течение 30 секунд, то все двери, включая дверь багажного отделения, будут автоматически заблокированы.

Дверь багажного отделения с ручным открыванием/закрыванием

Открывание

- › При разблокированной двери со стороны водителя нажмите на микропереключатель замка багажника и одновременно потяните дверь вверх.



0228AD6ABFC1

- › Если смарт-ключ находится при Вас, нажмите на микропереключатель замка багажника и одновременно потяните дверь вверх.
- › Когда зажигание выключено, нажмите кнопку управления дверью багажного отделения на ключе и потяните вверх, одновременно нажимая на микропереключатель двери багажного отделения в течение 30 секунд.

Закрывание



BF773682FF88

1. Потяните вспомогательную ручку багажника вниз и перед полным закрыванием двери отпустите ручку.
2. Нажимайте на дверь багажного отделения снаружи до ее полного закрывания.

Предупреждение

- › При закрывании двери багажного отделения вручную обязательно нажмите на дверь снаружи, чтобы закрыть ее полностью. Закрывая дверь багажного отделения с помощью вспомогательной ручки, можно прищемить руку и получить серьезную травму.
- › Запрещается ехать с открытым багажником.
- › Запрещается перевозить людей в багажнике.
- › Если недалеко от двери багажника есть люди, при ее открывании и закрывании следует убедиться в их безопасности.
- › При закрывании двери багажника следите, чтобы Ваши вещи, например, сумка или галстук, не оказались зажаты ей.
- › Не позволяйте детям управлять дверью багажника во избежание случайных травм.

Внимание

- › Открывая дверь багажного отделения, не прилагайте слишком больших усилий, чтобы не повредить ее.
- › Будьте особенно осторожны, открывая дверь багажника при сильном ветре. Под воздействием сильного ветра дверь может раскрыться слишком широко и деформироваться.
- › Если дверь багажника примерзла или покрыта снегом и льдом, не пытайтесь открыть ее. Включите обогрев, температура в салоне повысится, и можно будет открыть дверь.
Если необходимо срочно открыть дверь багажного отделения, можно с помощью теплой воды растопить лед, после чего попытаться открыть дверь.
- › Не устанавливайте и не наклеивайте на упор двери багажника никаких декоративных элементов.
- › Не тяните дверь багажника в стороны, это может привести к искривлению и деформации упора.

Дверь багажного отделения с ручным открыванием/закрыванием

i Полезная информация

- › Если температура окружающей среды ниже 0°C, распорная тяга двери багажного отделения может оказаться не в состоянии автоматически поддерживать дверь. В этом случае можно вручную поднять дверь, чтобы открыть ее.
- › Не устанавливайте тяжелые аксессуары на дверь багажника. Это может привести к тому, что упор не сможет поддерживать ее надлежащим образом.
- › Плавное движение упора двери багажного отделения требует применения смазки, поэтому возле пылезащитного чехла упора могут иметься масляные пятна. Это является нормальным явлением.

Дверь багажного отделения с электроприводом

Открытие

- › Когда дверь со стороны водителя разблокирована, нажмите на кнопку управления дверью багажного отделения на панели управления кондиционером.



- › При разблокированной двери со стороны водителя нажмите микровыключатель на двери багажного отделения.



- › Имея при себе смарт-ключ, нажмите микровыключатель на двери багажного отделения.
- › Когда зажигание выключено, нажмите кнопку управления дверью багажного отделения на ключе 2 раза подряд.

Закрывание

Закреть дверь багажного отделения можно следующими способами:

- › Нажмите кнопку управления дверью багажного отделения на двери багажного отделения.



- › Нажмите кнопку управления дверью багажного отделения на панели управления кондиционером.
- › Когда зажигание выключено, нажмите кнопку управления дверью багажного отделения на ключе.

⚠ Предупреждение

- › Дверь багажного отделения остановится в текущем положении, если во время открывания или закрывания нажать кнопку управления дверью багажного отделения. Перед поездкой убедитесь, что дверь багажного отделения полностью закрыта.

- › Если необходимо закрыть дверь багажного отделения вручную, обязательно нажмите на дверь снаружи, чтобы закрыть ее полностью.

Закрывая дверь багажного отделения с помощью вспомогательной ручки, можно прищемить руку и получить серьезную травму.

- › Запрещается ехать с открытым багажником.
- › Запрещается перевозить людей в багажнике.
- › Если недалеко от двери багажника есть люди, при ее открывании и закрывании следует убедиться в их безопасности.
- › При закрывании двери багажника следите, чтобы Ваши вещи, например, сумка или галстук, не оказались зажаты ей.
- › Не позволяйте детям управлять дверью багажника во избежание случайных травм.

Дверь багажного отделения с электроприводом

Внимание

- › Если нужно открыть или закрыть дверь багажного отделения вручную, делайте это медленно и с равномерной скоростью. Не допускается резкое открывание или закрывание двери багажного отделения.
- › Будьте особенно осторожны, открывая дверь багажника при сильном ветре. Под воздействием сильного ветра дверь может раскрыться слишком широко и деформироваться.
- › Если дверь багажника примерзла или покрыта снегом и льдом, не пытайтесь открыть ее. Включите обогрев, температура в салоне повысится, и можно будет открыть дверь.

Если необходимо срочно открыть дверь багажного отделения, можно с помощью теплой воды растопить лед, после чего попытаться открыть дверь.

- › Не устанавливайте и не наклеивайте на упор двери багажника никаких декоративных элементов.
- › Не тяните дверь багажника в стороны, это может привести к искривлению и деформации упора.
- › При закрывании и открывании двери багажника запрещается с силой двигать ее в обратном направлении, это может привести к травмам людей и повреждению двери багажника.

Полезная информация

- › Если температура окружающей среды ниже 0°C, распорная тяга двери багажного отделения может оказаться не в состоянии автоматически поддерживать дверь. В этом случае можно вручную поднять дверь, чтобы открыть ее.
- › Не устанавливайте тяжелые аксессуары на дверь багажника. Это может привести к тому, что упор не сможет поддерживать ее надлежащим образом.

Функция защиты от защемления

Если задняя дверь сталкивается с препятстви-

ем во время автоматического открывания или закрывания, когда давление достигает определенного значения, задняя дверь остановится или откинется назад на определенный угол, а затем остановится.

Предупреждение

- › Запрещается проверять функцию защиты от защемления на себе.
- › Если в момент закрывания двери багажного отделения в проеме окажется какой-либо предмет, функция защиты от защемления не сработает.

Настройка высоты открывания двери

Если необходимо установить высоту открывания двери багажного отделения, следуйте следующим инструкциям:

1. Откройте дверь багажного отделения, отрегулируйте ее до необходимой высоты и удерживайте.
2. Нажмите и удерживайте кнопку управления дверью багажного отделения на двери багажного отделения до тех пор, пока не сработает световая сигнализация и высота открывания задней двери не будет отрегулирована.

Полезная информация

Если высота открывания двери багажного отделения слишком мала, установить высоту открывания двери багажного отделения может быть невозможным.

Открытие и закрытие

С помощью переключателя стеклоподъемника на двери водителя можно управлять всеми окнами. С помощью переключателей стеклоподъемников на других дверях можно управлять только соответствующим окном.

Принцип работы переключателя стеклоподъемника является одинаковым. В качестве примера приведен переключатель стеклоподъемника на двери водителя.

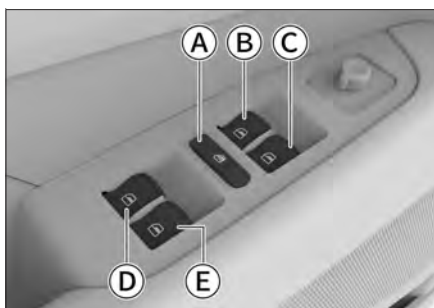

782DC4C2CD61

- А Кнопка блокировки задних окон
- В Стеклоподъемник со стороны водителя
- С Стеклоподъемник со стороны переднего пассажира
- D Стеклоподъемник заднего левого окна
- Е Стеклоподъемник заднего правого окна

Чтобы открыть или закрыть окно, нажмите или потяните соответствующий переключатель. Удерживайте его, пока стекло не достигнет требуемого положения, после чего отпустите.

A Предупреждение

Перед закрытием окна убедитесь, что головы и руки пассажиров находятся от него на безопасном расстоянии. В противном случае пассажиры могут получить серьезные травмы.

i Полезная информация

- › Продолжительное многократное нажатие на переключатель стеклоподъемника может активировать функцию защиты электропривода стеклоподъемника от перегрева. При этом переключатель

стеклоподъемника временно перестанет работать. Когда электропривод остынет, функции переключателя восстановятся.

- › При низких температурах между стеклом и рамой может образовываться лед, который будет препятствовать движению стекла. В таком случае не следует многократно нажимать на переключатели во избежание повреждения подъемно-опускного механизма. Подождите, пока температура в салоне поднимется и лед растает. После этого можно будет пользоваться стеклоподъемниками.

Управление одним нажатием

Нажмите на переключатель стеклоподъемников сильнее, чем обычно, после чего отпустите: окно автоматически откроется полностью. Чтобы остановить его, потяните переключатель.

Потяните переключатель стеклоподъемников сильнее, чем обычно, после чего отпустите: окно автоматически закроется полностью. Чтобы остановить процесс закрывания, нажмите на кнопку.

i Полезная информация

- › В некоторых моделях только окно со стороны водителя оснащено функцией открывания и закрывания одним нажатием.
- › Если функция подъема/опускания окон в одно нажатие не работает, причиной может быть сбой в работе системы из-за низкого уровня зарядки аккумулятора или др. В этом случае необходимо провести калибровку окон. (▷ Стр. 166)

Блокировка стеклоподъемников

После нажатия кнопки блокировки стеклоподъемников управлять ими при помощи переключателей стеклоподъемников, находящихся на задних дверях, будет невозможно.

Повторное нажатие кнопки восстановит функции переключателей стеклоподъемников на задних дверях.

i Полезная информация

Если в автомобиле находится ребенок, рекомендуется посадить его на более безопасное

сиденье заднего ряда и включить функцию блокировки окон.

Функция защиты от защемления

Если во время закрывания окна в него попадет посторонний предмет, то при достижении определенного значения давления окно перестанет закрываться и автоматически опустится на некоторое расстояние.

Полезная информация

В некоторых моделях лишь окно со стороны водителя оснащено функцией защиты от защемления.

Предупреждение

- › Запрещается проверять функцию защиты от защемления на себе.
- › Если непосредственно перед закрыванием окна в нем окажется какой-либо предмет, защита от защемления не сработает.

Полезная информация

В неблагоприятных условиях, например, при низкой температуре или сильной тряске, в процессе подъема стекла может сработать защита от защемления. В таком случае потяните переключатель стеклоподъемника сильнее, чем обычно, и затем отпустите его: окно закроется полностью.

Закрывание окон в случае аварийной ситуации

В случае аварийной ситуации потяните переключатель стеклоподъемника вверх до упора и удерживайте его. Окно закроется без срабатывания защиты от защемления.

Предупреждение

- › Во время движения запрещается высовывать руки и голову из люка. Столкновение с объектами снаружи или экстренное торможение могут привести к серьезным травмам и даже смерти.
- › Во избежание серьезных травм при закрытии люка следите за тем, чтобы крышка не защемила руки, головы или шеи пассажиров.
- › Не позволяйте детям управлять люком.

Полезная информация

- › Продолжительное многократное нажатие на переключатель управления люком может активировать функцию защиты электропривода люка от перегрева. При этом переключатель управления люком временно перестанет работать. Возможность нормального управления люком автоматически восстанавливается после охлаждения электропривода.
- › Если функция открывания/закрывания люка не работает, это может происходить из-за отключения питания аккумулятора или по другим причинам. В этом случае необходимо провести калибровку люка. (▷ Стр. 167)



9780580B2527

Открывание/закрывание вручную

- › Поднимите переключатель люка вверх и удерживайте его, пока люк не отклонится на максимальный угол и не остановится; затем нажмите и удерживайте переключатель

еще раз, чтобы постепенно открыть люк.

- › Опустите переключатель люка вниз, после чего люк постепенно закроется.
- › Чтобы оставить люк частично открытым, отпустите переключатель, когда крышка будет в нужном положении.

Автоматическое открывание/закрывание

- › Поднимите переключатель люка вверх и сразу отпустите, люк автоматически отклонится на максимальный угол и остановится; затем поднимите и отпустите переключатель еще раз, после чего люк автоматически полностью откроется.
- › Опустите переключатель вниз и сразу отпустите, после чего люк автоматически закроется.
- › Чтобы оставить люк частично открытым, снова нажмите на переключатель, когда крышка будет в нужном положении.

Функция защиты от заземления

Если в процессе автоматического закрывания люк столкнется с препятствием, он остановится и сместится назад на некоторое расстояние.

Предупреждение

- › Функция защиты от заземления не может полностью исключить риск травмирования.
В некоторых случаях (например, когда препятствие небольшое) функция защиты от заземления может не сработать. Всегда следите за тем, чтобы в области закрывания люка не было препятствий.
- › Не проверяйте на себе работу функции защиты от заземления.
- › Если непосредственно перед закрытием люка в нем окажется какой-либо предмет, защита от заземления не сработает.
- › При ручном закрывании люка функция защиты от заземления не активна. Будьте осторожны, чтобы не защемить пальцы и другие части тела.

Солнцезащитная шторка панорамной крыши

Функция автоматического закрывания

- › Во время движения автомобиля, если его скорость превышает 120 км/ч, люк автоматически закрывается.
- › После выключения зажигания и блокировки дверей в течение примерно 4 минут, если датчик дождя и освещенности обнаружит дождь, снег и т. п., люк автоматически закрывается.

i Полезная информация

Если дождь слабый, функция автоматического закрывания может не сработать. Покидая автомобиль, убедитесь, что люк полностью закрыт.

⚠ Предупреждение

- › При закрывании солнцезащитной шторки следите за тем, чтобы не произошло защемления рук, головы, шеи.
- › Не позволяйте детям управлять солнцезащитной шторкой.

⚠ Внимание

Не нажимайте на солнцезащитную шторку с силой во избежание ее выпадения или повреждения.

При длительной стоянке автомобиля рекомендуется закрывать солнцезащитную шторку, чтобы избежать повреждения отделки салона в результате длительного воздействия солнечных лучей и повышения температуры в салоне.

i Полезная информация

Если функция автоматического открывания/закрывания солнцезащитной шторки не работает, это может происходить из-за отключения питания аккумулятора или по другим причинам. В этом случае необходимо провести калибровку. (➤ Стр. 167)



45090BA7A7ZF

Открывание/закрывание вручную

- › Удерживайте кнопку солнцезащитной шторки нажатой вверх, после чего она постепенно откроется.
- › Удерживайте кнопку солнцезащитной шторки нажатой вниз, после чего она постепенно закроется.
- › Если Вы хотите оставить шторку открытой наполовину, просто отпустите кнопку.

Автоматическое открывание/закрывание

- › Нажмите вверх и отпустите переключатель солнцезащитной шторки, после чего она автоматически откроется.
- › Нажмите вниз и отпустите переключатель солнцезащитной шторки, после чего она автоматически закроется.
- › Чтобы оставить солнцезащитную шторку частично открытой, еще раз нажмите на переключатель, когда она будет в нужном положении.

Одновременное открывание

Когда солнцезащитная шторка закрыта, она автоматически открывается при открывании люка, в зависимости от его положения.

Функция защиты от защемления

Если в процессе автоматического закрывания солнцезащитная шторка столкнется с препятствием, она остановится и отодвинется назад на некоторое расстояние.

Солнцезащитная шторка панорамной крыши



Предупреждение

- › Функция защиты от заземления не может полностью исключить риск травмирования.
В некоторых случаях (например, когда препятствие небольшое) функция защиты от заземления может не сработать. Всегда следите за тем, чтобы между рамой и солнцезащитной шторкой не было посторонних предметов.
 - › Не проверяйте на себе работу функции защиты от заземления.
 - › Если непосредственно перед закрыванием солнцезащитной шторки между рамой и стеклом окажется какой-либо предмет, функция защиты от заземления не работает.
 - › При ручном закрывании солнцезащитной шторки функция защиты от заземления не активна. Соблюдайте осторожность, чтобы не зажать пальцы или другие части тела.
-

Капот

Открытие

1. Потяните за рычаг, находящийся под комбинацией приборов со стороны водителя. Капот слегка приоткроется.



8BD3C3CE81BD

2. Просуньте руку в щель, поверните замок в направлении стрелки и поднимите капот.



8B90F3ACF8E5

3. Поднимите упор и вставьте его верхний свободный конец в специальный паз в капоте, чтобы зафиксировать капот в открытом положении.



12FBFE4888D9

Закрывание

1. Немного приподнимите капот, выньте верхнюю часть упора из паза и верните его на место.
2. Придерживая капот, опустите его на высоту около 30 см от замка и отпустите.
3. Убедитесь, что капот полностью закрылся.

Предупреждение

Перед началом движения убедитесь, что крышка капота надежно закрыта. В противном случае она может открыться во время движения, создав аварийную ситуацию.

Внимание

Перед закрыванием капота убедитесь, что под ним нет посторонних предметов.

2

Запуск и управление автомобилем

Режим питания	32
Запуск и выключение автомобиля	33
Рулевое колесо	35
Зеркала заднего вида	36
Управление переключением передач	38
Стояночный тормоз	41
Управление освещением	43
Управление стеклоочистителями	47

Режим питания

При наличии смарт-ключа режим питания можно переключить, нажав непосредственно на выключатель питания.



01C0330EBC47

№	Режим	Функции
1	OFF	Электрические компоненты не работают.
2	ACC	Можно использовать некоторые электрические компоненты.
3	ON	Все электрооборудование доступно для использования.

Когда смарт-ключ находится в автомобиле, двигатель можно запустить нажатием на выключатель питания при соблюдении следующих условий:

- › Нажмите на педаль тормоза.
- › Рычаг переключения передач находится в положении P.

Предупреждение

Во время движения запрещается выключать зажигание.

Внимание

- › Запрещается размещать смарт-ключ на передней панели, на полу, на комбинации приборов, в бардачке или в багажном отделении. В противном случае переключение между режимами питания может оказаться невозможным.
- › Когда двигатель не работает, не оставляйте выключатель зажигания в режиме ON или

ACC на длительное время. Это может привести к разряду аккумуляторной батареи.

- › Выходя из автомобиля, выключите зажигание и возьмите с собой ключ.

Запуск в стандартном режиме

1. Возьмите с собой смарт-ключ и сядьте на водительское сиденье.
2. Отрегулируйте сиденье, сядьте правильно, проверьте положение всех педалей.
3. Убедитесь, что стояночный тормоз активирован и коробка передач находится в положении Р.
4. Чтобы запустить двигатель, нажмите на педаль тормоза и включите зажигание.

Аварийный пуск



A4E4B4194FF5

Когда на комбинации приборов появляется сообщение «Проверьте, находится ли ключ в автомобиле», это может быть вызвано разрядкой батареи смарт-ключа, в результате чего автомобиль не может завестись. Поместите ключ в подстаканник, в отсек, обозначенный меткой, а затем попробуйте запустить двигатель. Если двигатель по-прежнему не удается запустить, как можно скорее обратитесь в сервисный центр.

Если смарт-ключ утерян, поместите прямой механический ключ в отсек, обозначенный меткой, а затем попробуйте запустить двигатель.

Если двигатель по-прежнему не удается запустить, как можно скорее обратитесь в сервисный центр.



Предупреждение

- › Запускать двигатель можно только тогда, когда водитель находится на водительском сиденье. Несоблюдение этого правила может стать причиной аварии, способной привести к серьезным травмам и даже

смерти.

- › При запуске двигателя ни при каких условиях не допускается нажимать на педаль акселератора.
- › Двигатель необходимо запускать и в тех случаях, когда требуется переместить автомобиль на незначительное расстояние. Иначе может произойти авария.



Полезная информация

- › В холодное время года в автомобилях с дизельным двигателем необходимо предварительно прогреть двигатель в течение некоторого времени. В этом случае включите зажигание и, прежде чем запустить автомобиль, подождите, пока световой индикатор предварительного подогрева на комбинации приборов не погаснет.
- › Не допускайте работу двигателя в холодном состоянии на высоких оборотах или с высокой нагрузкой.
- › По возможности избегайте длительной работы двигателя на холостом ходу.
- › Если двигатель запускается с трудом или часто глохнет, как можно скорее обратитесь в сервисный центр.

Стандартное выключение автомобиля

1. После полной остановки автомобиля переведите рычаг переключения передач в положение Р.
2. Нажмите на выключатель питания, чтобы выключить автомобиль.

Выключение автомобиля в аварийной ситуации

При возникновении аварийной ситуации во время движения автомобиля, например, при невозможности остановить автомобиль обычным способом, для экстренного выключения двигателя можно выполнить любую из следующих операций:

- › Нажмите и удерживайте выключатель питания.
- › В течение двух секунд три раза нажмите на выключатель зажигания.

Запуск и выключение автомобиля

Предупреждение

- › Непосредственно после остановки двигателя не следует прикасаться к нему, радиатору и деталям выхлопной системы во избежание ожогов.
- › Остановка двигателя во время движения может стать причиной столкновений и травм.
- › Не прибегайте к принудительной остановке двигателя во время движения вне экстренных ситуаций.

После принудительной остановки двигателя функция усилителей тормоза и рулевого колеса будет потеряна, что приведет к увеличению усилия при нажатии педали тормоза и повороте рулевого колеса. Поэтому перед экстренной остановкой двигателя следует максимально снизить скорость.

Внимание

После длительной работы двигателя на высоких оборотах или при высокой нагрузке рекомендуется перед остановкой дать ему поработать некоторое время на холостом ходу или низких оборотах.

Регулировка рулевого колеса

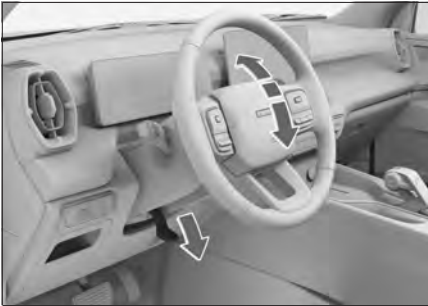

C24BE00BCBAE

1. Опустите регулировочный рычаг, расположенный под рулевым колесом.
2. Отрегулируйте рычаг так, чтобы он находился на уровне Вашей груди и не загромождал области на комбинации приборов.
3. По окончании регулировки поднимите регулировочный рычаг, чтобы зафиксировать рулевое колесо.

Предупреждение

- › Запрещается регулировать положение рулевого колеса во время движения. В противном случае ошибки управления могут привести к аварии, серьезным травмам или смерти.
- › Отрегулировав рулевое колесо, убедитесь, что оно надежно зафиксировано. В противном случае внезапное смещение незафиксированного рулевого колеса может стать причиной аварии, а также привести к получению серьезных травм или к смерти.

Обогрев рулевого колеса

На дисплее мультимедийной системы выберите настройки системы климат-контроля и коснитесь кнопки обогрева рулевого колеса, чтобы включить или выключить функцию обогрева рулевого колеса.

Полезная информация

Во избежание разрядки аккумуляторной батареи не включайте обогрев рулевого колеса на длительное время без запуска двигателя.

Звуковой сигнал

Нажмите на значок клаксона на руле или на область вокруг него, чтобы подать звуковой сигнал.

Внимание

- › Внутри рулевого колеса находится фронтальная подушка безопасности. Не ударяйте по кнопке звукового сигнала. Это может привести к неправильному срабатыванию подушки безопасности при аварии или ее случайному срабатыванию в отсутствие аварии, что может стать причиной серьезных травм или смерти.
- › Запрещается прикреплять какие-либо декоративные элементы на кнопку звукового сигнала на рулевом колесе.

Зеркала заднего вида

Внутреннее зеркало заднего вида с ручным управлением функцией затемнения

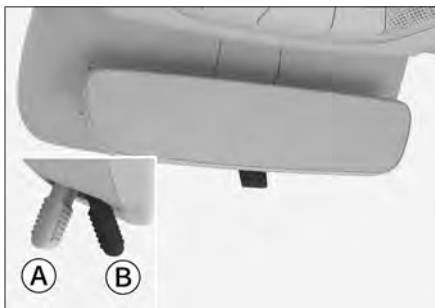

F6A20B4CDF1B

- Ⓐ Нормальное положение
- Ⓑ Положение с функцией затемнения

Потяните рычажок на себя, чтобы включить режим затемнения. В этом положении происходит затемнение света фар движущихся сзади автомобилей.

Внутреннее зеркало заднего вида с автоматическим управлением функцией затемнения

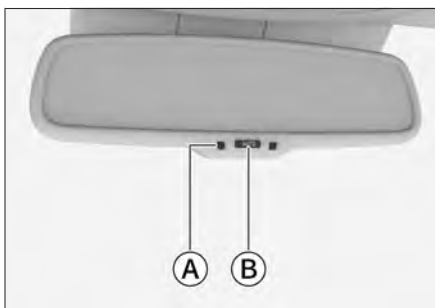

4517919AD012

- Ⓐ Индикатор
- Ⓑ Переключатель

Когда выключатель зажигания находится в положении ON, автоматическое затемнение зеркала заднего вида по умолчанию активно. Чтобы выключить или включить его, нажмите на выключатель.

Горящий индикатор означает, что функция ав-

томатического затемнения включена. Зеркало заднего вида будет автоматически смягчать интенсивность отражаемого света в зависимости от яркости фар движущихся сзади автомобилей.

Регулировка наружных зеркал заднего вида

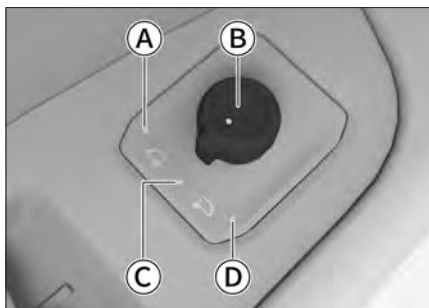

0143ADEEC24CE

- Ⓐ Выбор левого наружного зеркала заднего вида
- Ⓑ Поворотная ручка настройки
- Ⓒ Исходное положение
- Ⓓ Выбор правого наружного зеркала заднего вида

Регулировка зеркал

1. Поверните регулировочную ручку, чтобы выбрать левое или правое наружное зеркало заднего вида.
2. Наклоном ручки вперед, назад, влево, вправо можно регулировать зеркала заднего вида с левой и правой стороны.
3. После завершения регулировки верните ручку регулировки в исходное положение.

Предупреждение

Запрещается регулировать зеркала заднего вида во время движения. В противном случае ошибки управления могут привести к аварии, серьезным травмам или смерти.

Складывание вручную



4DCCEC7DC628

Чтобы сложить наружное зеркало заднего вида, потяните его по направлению стрелки, держа за корпус.

Перед началом движения следует вернуть зеркала в исходное положение.

Функция обогрева наружных зеркал заднего вида

Функция обогрева наружных зеркал заднего вида в автомобилях, оснащенных данной функцией, включается или выключается одновременно с функцией обогрева заднего стекла системы климат-контроля. После включения данной функции постепенно устраняются обледенение или запотевание наружных зеркал заднего вида.

Через определенный промежуток времени функция обогрева наружных зеркал заднего вида выключится автоматически.



Предупреждение

После включения функции обогрева наружных зеркал заднего вида во избежание получения ожогов запрещается прикасаться к поверхности зеркала.

Управление переключением передач

Описание передач

Парковка (P)

Передача P предназначена для парковки автомобиля. При включенной передаче P коробка передач механически заблокирована, что позволяет предотвратить свободное движение автомобиля.

Передача заднего хода (R)

Передача R предназначена для движения автомобиля назад.

Нейтральная передача (N)

При включенной передаче N крутящий момент от двигателя не передается на колеса.

Предупреждение

- › При временной остановке на передаче N обязательно активируйте стояночный тормоз или удерживайте педаль тормоза. В противном случае автомобиль может покатиться и вызвать аварию.
- › Во избежание аварийных ситуаций запрещается двигаться накатом на нейтральной передаче.

Режим движения вперед(D)

При обычном вождении рекомендуется использовать передачу D.

При включенном режиме D коробка передач может автоматически переключаться на соответствующую передачу в зависимости от скорости автомобиля и необходимого ускорения для обеспечения оптимального экономичного вождения.

Движение вперед с ручным переключением передач (M)

Для ускорения при обгоне или при движении вверх или вниз по склону рекомендуется использовать ручной режим.

На неровных дорогах, склонах и в иных подобных дорожных условиях рекомендуется двигаться на пониженной передаче в ручном режиме.

Переключение передач

После запуска двигателя можно осуществлять

переключение передач в нормальном режиме. Педаль тормоза следует удерживать нажатой до момента запуска двигателя, поскольку в противном случае при выключении стояночного тормоза на передаче D, R или M автомобиль будет двигаться самостоятельно.

Предупреждение

Во избежание поломки автомобиля или аварии следует переключать передачу после полной остановки автомобиля.

Полезная информация

После завершения переключения передачи на основании подсказок на комбинации приборов убедитесь, что включена правильная передача.

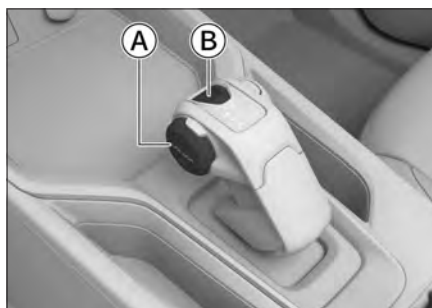

0C08F636C82B

- Ⓐ Кнопка разблокировки
- Ⓑ Кнопка стояночного тормоза (P)

Переключение в режим P

Когда автомобиль находится в неподвижном состоянии, нажмите кнопку включения передачи P.

Полезная информация

Автомобиль автоматически переключается на передачу P в следующих случаях:

- › Когда автомобиль неподвижен и двигатель выключен.
- › Когда автомобиль неподвижен, ремень безопасности водителя не пристегнут, а дверь на стороне водителя открыта.

Переключение в режимы D, R, N, M



25F9AF5813AD

Для переключения между различными передачами переместите рычаг переключения передач вперед или назад на 1 или 2 позиции, после чего он автоматически вернется в исходное положение, когда он будет отпущен. На комбинации приборов будет отображаться соответствующая передача.

- › Чтобы выйти из положения P, нажмите на педаль тормоза и кнопку разблокировки, а затем переместите рычаг переключения передач в требуемое положение.
- › Чтобы переключиться с режима P на режим D (или R), выжмите педаль тормоза и нажмите кнопку разблокировки, а затем переместите рычаг переключения передач на 2 позиции назад (или вперед).
- › Чтобы переключиться с режима D (или R) на режим N, переместите рычаг переключения передач непосредственно вперед (или назад) на 1 позицию.
- › Чтобы переключиться с режима D на режим M, нажмите на рычаг переключения передач назад; чтобы вернуться в режим D, нажмите на него еще раз.

Переключение передач с помощью лепесткового переключателя

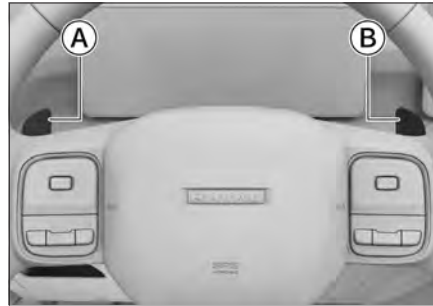

53D2D9889B42

- Ⓐ Лепестковый переключатель понижения передачи
- Ⓑ Лепестковый переключатель повышения передачи

При движении в режиме M с помощью рулевых лепестковых переключателей можно вручную переключать передачи вверх или вниз.

При движении в режиме D с помощью рулевых лепестковых переключателей можно временно включить передачу M. В этом случае также можно будет вручную повышать или понижать передачу с помощью лепестковых переключателей.

При движении на временной передаче M, если поднять и удерживать лепестки переключения или не пользоваться ими в течение длительного времени, можно вернуться с передачи M на передачу D.

i Полезная информация

При движении на передаче M и слишком низких оборотах двигателя коробка передач автоматически переключится на более низкую передачу; при слишком высоких оборотах двигателя коробка передач не будет автоматически переключаться на более высокую передачу, поэтому необходимо вовремя регулировать передачи вручную.

Функция медленного движения

После включения двигателя переключитесь на передачу движения вперед, выключите стояночный тормоз и отпустите педаль тормоза.

Управление переключением передач

При этом автомобиль медленно поедет вперед даже без нажатия на педаль акселератора.

Пуск и остановка

Начало движения

1. Закройте дверь, пристегните ремень безопасности и убедитесь, что стояночный тормоз включен.
2. Запустите двигатель.
3. Дождитесь стабилизации работы двигателя, нажмите на педаль тормоза и переключите на передачу D.

Если для того, чтобы тронуться с места, требуется больше тяги (например, на подъеме и т. д.), рекомендуется включить передачу M.

4. Отпустите педаль тормоза, а затем плавно нажмите на педаль акселератора, ускорив движение.

Остановка

1. Отпустите педаль акселератора и нажмите на педаль тормоза.
2. После полной остановки движущегося автомобиля, переведите рычаг в положение парковочной передачи «Р».
3. Выключите двигатель.

Полезная информация

При выключении автомобиля система автоматически активирует стояночный тормоз.

Внимание

- › При необходимости временной остановки на склоне нажмите на педаль тормоза или включите стояночный тормоз. Запрещается использовать педаль акселератора и функцию медленного движения, чтобы удерживать автомобиль от скатывания, поскольку это может привести к повреждению коробки передач.
- › Запрещается использовать для торможения на склоне только передачу Р, поскольку это может привести к повреждению коробки передач.
- › При остановке на склоне при необходимо-

сти зафиксируйте колеса для предотвращения скатывания автомобиля.

- › Не переключайте на передачу Р до полной остановки, т. к. это может привести к повреждению коробки передач.

Электромеханический стояночный тормоз

Применение электромеханического стояночного тормоза (EPB)



FDAD9F00077E

- › Остановите автомобиль и заглушите двигатель, после чего автоматически сработает стояночный тормоз.

Если необходимости в использовании стояночного тормоза нет, нажмите на переключатель EPB при выключении двигателя.

- › Когда автомобиль неподвижен, стояночный тормоз можно включить, потянув за выключатель EPB.

i Полезная информация

После включения стояночного тормоза, на приборной панели загорается (P) красный индикатор стояночного тормоза.

⚠ Предупреждение

- › Остановка автомобиля на дороге с большим уклоном может привести к аварии. Соблюдайте осторожность и не останавливайте автомобиль в подобных местах.
- › Если стояночная тормозная система не выполняет свою функцию из-за чрезмерного уклона, нажмите на педаль тормоза, чтобы предотвратить скатывание автомобиля.

Выключение стояночного тормоза (EPB)



73EC3B3C7E1A

При включенном питании нажмите на педаль тормоза и на выключатель EPB, чтобы выключить стояночный тормоз.

i Полезная информация

- › После выключения стояночного тормоза, (P) индикатор стояночного тормоза (красный) на комбинации приборов погаснет.
- › Если после выключения и повторного включения питания автомобиля на комбинации приборов горит (P) желтый индикатор неисправности стояночного тормоза, можно выполнить следующие действия.

Потяните вверх выключатель EPB, а затем нажмите на педаль тормоза и на выключатель EPB, чтобы разблокировать электромеханический стояночный тормоз. Если индикатор неисправности все еще горит, обратитесь в сервисный центр.

Экстренное торможение

В экстренной ситуации потяните выключатель EPB и удерживайте его, чтобы экстренно затормозить автомобиль.

Экстренное торможение можно отменить, просто отпустив выключатель EPB или нажав на педаль акселератора.

⚠ Предупреждение

Использование системы EPB для торможения допускается лишь в экстренных случаях (например, если педаль тормоза заклинило).

Стояночный тормоз

Функция автоматического отключения стояночного тормоза

Стояночный тормоз автоматически выключается, когда водитель пристегивает ремень безопасности, заводит двигатель, включает передачу, нажимает на педаль акселератора, то есть когда система понимает, что водитель собирается начать движение.

Трогаясь на подъеме, необходимо нажать на педаль акселератора для увеличения мощности, что позволит предотвратить занос.

Функция автоматической парковки

Описание функции

При движении на склоне, остановке перед красным сигналом светофора и движении с частыми остановками функция автоматического удержания автомобиля на месте (AVH) позволяет водителю не удерживать педаль тормоза длительное время и не активировать стояночный тормоз (EPB) раз за разом. Это обеспечивает более комфортное вождение и снижает риск скатывания автомобиля.

Способ использования



DE829E6B07F9

Закройте дверь со стороны водителя, пристегните ремень безопасности водителя, заведите двигатель и нажмите переключатель AVH, чтобы включить или выключить функцию автоматического стояночного тормоза.

1. Запустите функцию автоматического удержания автомобиля на месте.

В этот момент система AVH готова к работе, и на приборной панели горит  индикатор

тор автоматической парковки (желтый).

2. Чтобы остановить автомобиль во время движения, нажмите на педаль тормоза, после чего система AVH автоматически затормозит автомобиль.

В этот момент система AVH работает, и на комбинации приборов горит  индикатор автоматической парковки (зеленый).

3. Переключитесь на ведущую передачу, нажмите на педаль акселератора, и AVH автоматически отключится.

Если педаль акселератора не нажимается в течение длительного времени, тормозное усилие автоматически переключается на EPB, и AVH переходит в состояние готовности.

Полезная информация

Автоматическое отключение системы AVH происходит в следующих ситуациях:

- > Отстегивание ремня безопасности водителя.
- > Открывание двери со стороны водителя.
- > Выключите питание.

Внимание

Отключайте функцию автоматического стояночного тормоза во время автоматической мойки или буксировки.

Настройки освещения

С помощью дисплея мультимедийной системы выберите [Настройки автомобиля] → [Управление автомобилем] → [Настройки освещения], чтобы произвести настройки света.

Приветственный свет

Когда зажигание выключено, главный переключатель освещения находится в автоматическом режиме и снаружи достаточно темно для включения освещения автомобиля, при открытии двери снаружи автомобиля (за исключением открытия дверей механическим ключом) наружное освещение включится на некоторое время, чтобы Вы могли подойти к автомобилю в темное время суток.

Время задержки энергосбережения

Вы можете установить время задержки активации функции энергосбережения. После выключения зажигания, если режим питания и состояние замка двери не изменяются в течение заданного времени, соответствующее освещение автоматически выключится для экономии электроэнергии.

i Полезная информация

Если включен ближний или дальний свет, функция задержки энергосбережения не будет управлять выключением внешнего освещения автомобиля.

Время задержки отключения внутреннего освещения

Можно установить время задержки отключения внутреннего освещения после закрытия всех дверей, если внутреннее освещение включается с помощью функции управления дверями.

Задержка при возвращении домой

Вы можете установить время задержки функции «Задержка при возвращении домой» или отключить эту функцию.

Когда функция включена и снаружи достаточно темно, после выключения зажигания и при нахождении главного переключателя освещения в режиме AUTO, все двери автомобиля успешно блокируются (кроме дверей, закрытых механическим ключом), а габаритные огни и фары

ближнего света горят еще некоторое время, чтобы Вы могли покинуть автомобиль в темное время суток.

Режим поиска автомобиля

Можно установить режим оповещения при активации функции поиска автомобиля.

Комбинированный переключатель управления освещением

Главный переключатель освещения

i Полезная информация

Не используйте наружное освещение в течение длительного времени, когда автомобиль не заведен. В противном случае это может привести к разряду аккумуляторной батареи и повлечь за собой запуск автомобиля.



2F8AFB634A0E

- › Поверните переключатель освещения в положение ближнего света, чтобы включить габаритные огни и освещение номерного знака.

A Внимание

Во время движения автомобиля запрещается использовать габаритные огни вместо фар ближнего света. Это создает риск аварийной ситуации.

Поскольку яркости габаритных огней недостаточно для освещения дороги перед автомобилем, а также для того, чтобы другие автомобили и пешеходы могли видеть Ваш автомобиль,

Управление освещением

включайте ближний свет при плохой видимости или в сумерках.

- › Для включения фар ближнего света поверните переключатель освещения в режим ближнего света. При этом габаритные огни и освещение номерного знака останутся включенными.
- › Переведите главный переключатель освещения в режим [AUTO], после чего ближний и дальний свет будут автоматически переключаться в зависимости от яркости окружающей обстановки.

⚠ Внимание

Днем освещение может иногда не включаться автоматически из-за тумана. В этом случае следует включать его вручную.

Автоматическое управление освещением играет лишь вспомогательную роль. При любых обстоятельствах водитель несет ответственность за надлежащее управление внешними световыми приборами.

- › Для отключения всех приборов освещения автомобиля переведите главный переключатель освещения в режим OFF.

Переключатель противотуманных фар



3422E18B388F

При включенном ближнем свете поверните переключатель противотуманных фар в режим управления задними противотуманными фонарями, чтобы включить или выключить задние противотуманные фонари.

Отпустите ручку, и переключатель автоматически вернется в исходное положение.

Сигналы поворота и смены полосы движения

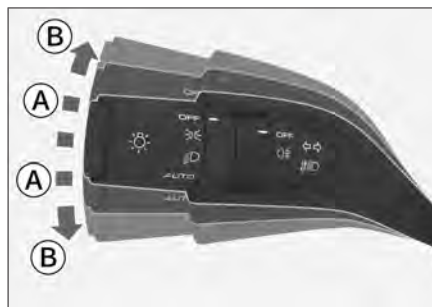

EFA1F75F1940

- Ⓐ Сигнал смены полосы движения
- Ⓑ Сигнал указателя поворота
- › Сигнал смены полосы движения: слегка сдвиньте переключатель управления освещением вверх или вниз. Отпустите ручку, после чего переключатель автоматически вернется в исходное положение, а соответствующий указатель поворота мигнет 3 раза.
- › Сигнал поворота: сдвиньте комбинированный переключатель управления освещением вверх или вниз. Отпустите ручку, и комбинированный переключатель не вернется автоматически в исходное положение, а соответствующий указатель поворота будет непрерывно мигать.

Ручное переключение дальнего и ближнего света

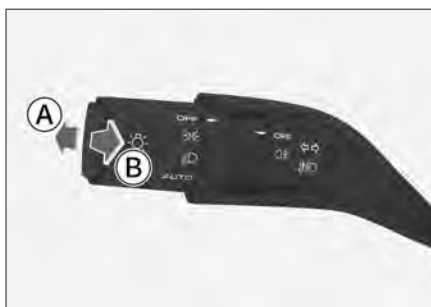

989623A739C0

- Ⓐ Дальний свет включен
- Ⓑ Дальний свет фар мерцает

- › При включенном ближнем свете поверните переключатель управления освещением в направлении от себя, чтобы включить или выключить дальний свет.
- › Потяните переключатель управления светом на себя, чтобы включить дальний свет; отпустите его, после чего переключатель автоматически вернется в исходное положение, а дальний свет погаснет. Для мигания дальним светом несколько раз повторите данное действие.

Регулировка угла наклона фар



5CVCB08E2D37

Угол наклона фар можно отрегулировать в соответствии с нагрузкой на автомобиль.

- › Вращение колесика вверх: свет фар направляется выше.
- › Вращение колесика вниз: свет фар направляется ниже.

Аварийная световая сигнализация



42D80D6B8E5F

В случае неисправности автомобиля или до-

рожно-транспортного происшествия включите аварийную световую сигнализацию, чтобы предупредить других участников дорожного движения. Нажмите на выключатель, чтобы включить или выключить аварийную световую сигнализацию.

При включенной аварийной световой сигнализации левый и правый указатели поворота автомобиля одновременно мигают.

Дневные ходовые огни

Чтобы автомобиль был более заметен для других водителей, после запуска двигателя и выхода из режима Р автоматически включаются дневные ходовые огни.

Дневные ходовые огни выключаются в следующих ситуациях:

- › При включении фар.
- › При работе указателей поворота.
- › При включенном режиме Р.

Предупреждение

- › Дневные ходовые огни не предназначены для вождения в темное время суток.
- › Водитель всегда должен следить за тем, чтобы управление автомобилем осуществлялось с использованием правильных фар и с соблюдением правил дорожного движения.

Сигнал экстренного торможения

Если скорость движения автомобиля превышает 50 км/ч, сигнальные лампы системы аварийной сигнализации несколько раз быстро мигнут, чтобы предупредить движущиеся позади автомобили о необходимости перестроиться в случае экстренного торможения.

Управление освещением

Лампа для чтения



1DF52C7FA160



- › Для включения или выключения лампы для чтения нажмите на выключатель.
- › Для активации или отключения функции автоматического включения освещения при открытии двери нажмите на выключатель.

После активации этой функции лампы для чтения будут автоматически включаться или выключаться в зависимости от положения дверей автомобиля.

Боковые потолочные плафоны



260DCA7D00B3

Нажмите на  выключатель левого потолочного плафона или  выключатель правого потолочного плафона, чтобы включить или выключить соответствующий плафон.

После активации этой функции плафон будет автоматически включаться или выключаться в зависимости от положения дверей.

Подсветка багажного отделения

Лампа освещения багажного отделения автоматически включается или выключается при открывании или закрывании двери багажного отделения.

Яркость подсветки всего автомобиля



DEE50FF13E2A

Когда включены габаритные огни, можно отрегулировать яркость приборной панели и подсветки автомобиля.

- › Нажмите на верхнюю часть кнопки: яркость подсветки приборной панели и всего автомобиля увеличится.
- › Нажмите на нижнюю часть кнопки: яркость подсветки приборной панели и всего автомобиля снизится.

Автоматические стеклоочистители

Режимы работы очистителей ветрового стекла

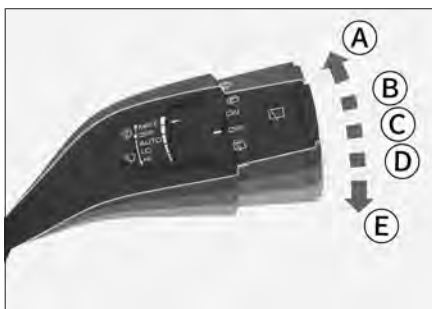

773A471CEBC1

- Ⓐ Фиксированный режим (MIST)
Переведите комбинированный переключатель управления стеклоочистителем вверх в положение MIST и отпустите. Он вернется в исходное положение, и стеклоочистители сработают один раз.
- Ⓑ Выключение (OFF)
- Ⓒ Автоматический режим (AUTO)
- Ⓓ Режим низкой скорости (LO)
- Ⓔ Режим высокой скорости (HI)

⚠ Внимание

- › Если ветровое стекло грязное или имеется налипание посторонних объектов (снега, смолы и т.д.), необходимо сначала очистить стекло от загрязнений. В противном случае щетки или механизмы стеклоочистителей могут повредиться.
- › В холодное время года перед запуском стеклоочистителя убедитесь, что щетки не примерзли к ветровому стеклу. Если они примерзли, использовать стеклоочиститель можно только после того, как они оттают. В противном случае можно повредить стеклоочиститель и его электропривод.
- › В случае перебоев в работе стеклоочистителей из-за скопления снега на стекле или по какой-либо иной причине, выключите их, остановите автомобиль в безопасном месте и очистите стекло от снега или иных

посторонних предметов, чтобы обеспечить нормальную работу стеклоочистителей.

Автоматическая регулировка частоты работы очистителей ветрового стекла



C4DEFD6EAB8B

Поворот ручки меняет чувствительность датчика дождя, что в свою очередь меняет частоту работы передних стеклоочистителей в режиме [AUTO].

⚠ Внимание

- › Датчик не может безошибочно распознавать атмосферные осадки и активировать стеклоочистители. Если капли дождя на ветровом стекле препятствуют обзору, следует своевременно отрегулировать режим работы стеклоочистителя или частоту его работы вручную.
- › В случае ударного или вибрационного воздействия на ветровое стекло очистители ветрового стекла в режиме [AUTO] могут неожиданно сработать. Необходимо соблюдать осторожность, чтобы щетки стеклоочистителей не защемили пальцы.
- › Во время мойки автомобиля либо при отсутствии необходимости в использовании стеклоочистителей не переводите их в режим [AUTO]. В противном случае передние стеклоочистители могут работать неправильно.

ⓘ Полезная информация

- › Если поверхность ветрового стекла вблизи внутреннего зеркала заднего вида загрязнена или имеется налипание посторонних

Управление стеклоочистителями

объектов (снега, смолы и т. п.), необходимо очистить стекло от загрязнений. В противном случае они могут отрицательно повлиять на нормальную работу стеклоочистителей в автоматическом режиме.

- › Поскольку снеговые осадки бывают разных форм, иногда датчик света и дождя не распознает их, даже если снег касается ветрового стекла. В этом случае стеклоочистители не срабатывают. Когда снег растает, стеклоочиститель может включиться автоматически.

Режимы работы очистителей ветрового стекла



1AD3F240A21E

Потяните комбинированный переключатель управления очистителями ветрового стекла на себя, чтобы при работе стеклоочистителей на стекло подавалась омывающая жидкость.

С помощью дисплея мультимедийной системы выберите [Настройки автомобиля] → [Управление автомобилем] → [Управление кузовом] → [Интервал работы очистителей ветрового стекла], чтобы установить время задержки между включением функции мойки стекла и началом работы очистителей ветрового стекла

Очиститель заднего стекла

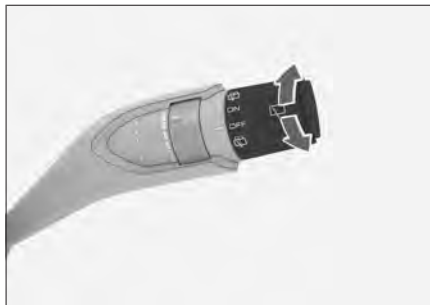

DDAF87835EFB

- › Поверните ручку заднего стеклоочистителя в положение [ON], чтобы включить его.
- › Поверните и удерживайте переключатель управления задним стеклоочистителем в положение омывания заднего стекла; задний стеклоочиститель будет очищать заднее стекло с использованием омывающей жидкости. Отпустите ручку, после чего переключатель автоматически вернется в исходное положение.
- › Поверните ручку заднего стеклоочистителя в положение [OFF], чтобы выключить его.

i Полезная информация

- › Избегайте длительного использования омывателя. В противном случае привод омывателя может выйти из строя.
С целью защиты привода омыватель может автоматически отключиться через некоторое время непрерывной работы.
- › Своевременно доливайте мощную жидкость. В холодное время года следует использовать незамерзающую жидкость. В противном случае в результате замерзания будет утрачена не только функция омывателя, но также могут быть повреждены детали устройства.
- › Не используйте средства, создающие покрытие на ветровом стекле (например, моющие средства с полирующим или тонирующим эффектом, пленки для стекол и т. д.), так как это может привести к вибрации и дребезжанию очистителей ветрового стекла при их работе.

- › Не чистите щетки очистителя ветрового стекла средствами на масляной основе. Химические реакции, к которым может привести использование таких средств, способны вызвать деформацию щеток.

Зимний режим

В холодное время года при температуре наружного воздуха ниже 0 °С и скорости движения автомобиля ниже 5 км/ч стеклоочиститель ветрового стекла автоматически переходит в зимний режим и не включается, даже если соблюдаются условия для автоматического срабатывания в режиме [AUTO]. Это позволяет предотвратить автоматическое включение функции очищения, которое может привести к поломке привода или щеток стеклоочистителей в случае замерзания стеклоочистителей.

Если необходимо включить стеклоочистители в зимнем режиме, это можно выполнить вручную.

Стеклоочистители автоматически выходят из зимнего режима, когда наружная температура становится выше 0 °С или скорость автомобиля превышает 5 км/ч.

Полезная информация

Зимний режим активируется только один раз после каждого запуска автомобиля.

Внимание

В холодное время года перед запуском стеклоочистителя убедитесь, что щетки не примерзли к ветровому стеклу. Если они примерзли, использовать стеклоочиститель можно только после того, как они оттают. В противном случае можно повредить стеклоочиститель и его электропривод.

Подогрев форсунок очистителей ветрового стекла

Включение данной функции позволяет устранить замерзание и засорение форсунок омывателя ветрового стекла.

При включении обогрева переднего ветрового стекла одновременно включается подогрев форсунок очистителей ветрового стекла. См. «Окно настройки системы климат-контроля».

(▷ Стр. 129)



A series of 20 horizontal blue lines for writing, arranged in a vertical column.



3

Системы помощи при вождении

Система помощи при парковке	52
Интеллектуальная система помощи при вождении	56
Круиз-контроль с регулировкой скорости	73
Система активного ограничения скорости	75
Система контроля давления в шинах	77
Блокировка дифференциала	78
Система полного привода	79
Система помощи при движении	81
Система снижения токсичности отработавших газов	84
Движение с прицепом	89



Система помощи при парковке

Датчики системы помощи при парковке

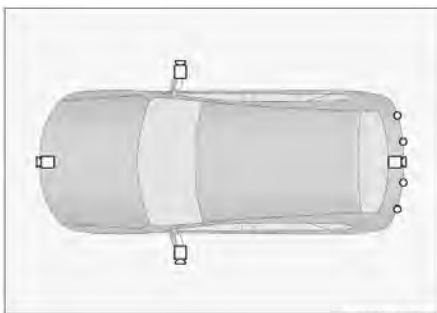
Система помощи при парковке определяет дорожную ситуацию с помощью камер и датчиков и, основываясь на полученных результатах, помогает водителю принять меры для повышения безопасности и комфорта при парковке.



E78E8A8C6CDA

Значок на рисунке	Пояснения	Позиция
	Камера	На решетке радиатора На задней двери На левом и правом наружных зеркалах
	Ультразвуковой радар	На заднем бампере

i Полезная информация

В зависимости от комплектации автомобиля тип и количество датчиков могут отличаться. Ориентируйтесь на фактическую комплектацию Вашего автомобиля.

⚠ Предупреждение

- Система помощи при парковке представляет собой вспомогательный инструмент. Она не может оценивать окружающую обстановку вместо водителя. Водитель в любом случае несет ответственность за безопасность управления автомобилем. Во время парковки и в других подобных ситуациях он должен постоянно следить за окружающей обстановкой.

жающей обстановкой.

- Система помощи при парковке имеет слепые зоны, поэтому она может пропустить некоторые препятствия. При парковке и других подобных маневрах обязательно убедитесь, что рядом с автомобилем нет детей и животных.

i Полезная информация

- При движении задним ходом убедитесь, что дверь багажника полностью закрыта.
- Запрещается ударять по камере или радару.
- Во время мойки автомобиля не направляйте струю воды под высоким давлением на камеры и датчики. Это может привести к неполадкам в системе или вызвать возгорание.
- Не используйте абразивные материалы и острые предметы для очищения камер и датчиков. Вместо этого используйте мягкую ткань или воду (под низким давлением).

i Полезная информация

При работе системы помощи при парковке на нее влияют характеристики ультразвукового радара, и следующие условия могут привести к тому, что парковочная система будет менее эффективно идентифицировать препятствия, что может привести к повреждению автомобиля:

- Объекты, находящиеся в слепой зоне обнаружения радара, например, короткие объекты, объекты под бамперами, объекты, находящиеся слишком близко или слишком далеко от автомобиля.
- Незаметные нависающие предметы, например, пожарные ящики, запасные шины автомобилей, задние части грузовых автомобилей.
- Наличие ультразвуковых помех, имеющих одинаковую с системой частоту, например, металлических звуков, звуков выброса газа под давлением, звуковых сигналов автомобиля, направленных прямо на радар.
- Препятствия в виде колючей проволоки,

забора, тонких столбов, веревок, тележек, двухколесных велосипедов и других объектов, которые слишком малы, чтобы эффективно отражать звуковые волны.

- › Препятствия в виде снега или предмета, поглощающего звуковые волны;
- › Препятствиями в виде предметов, поверхность которых не отражает сигнал радара, и люди в одежде из таких материалов.
- › Препятствия, представляющие собой конусообразные объекты или объекты с наклонной поверхностью.
- › Препятствия, образующие прямой угол, такие как углы стен и задние части автомобилей.
- › При движении по траве или неровной дороге.
- › При деформации заднего номерного знака, а также при установке на него крупной декоративной рамки.
- › Повреждение, смещение или блокировка ультразвукового радара посторонними предметами (например, невидимой автомобильной пленкой).
- › Чтобы система работала стабильно, необходимо поддерживать датчик в чистоте, не допускать скопления на нем снега, льда и прочих веществ.

Парковочный радар

Описание системы

Парковочные радары представляют собой устройства радиолокационного обнаружения. При движении задним ходом датчик определяет наличие препятствия позади автомобиля, а также расстояние до него, и дает подсказки звуком или через изображение на экране, помогая водителю безопасно и легко припарковать автомобиль.

Способ использования

Способы включения и выключения такие же, как и для системы кругового обзора.

Диапазон обнаружения и сигнализация

Во время движения задним ходом при обнару-

жении препятствия в радиусе 1,5 метра позади автомобиля система издает предупреждающий сигнал.

По мере сокращения расстояния между автомобилем и препятствием частота сигнала постепенно повышается. Когда расстояние до препятствия составляет около 0,4 м, раздается продолжительный звуковой сигнал. В этом случае продолжать движение задним ходом нельзя.

Система кругового обзора

Описание системы

Система кругового обзора при помощи четырех камер снимает пространство вокруг автомобиля и передает соответствующее изображение на дисплей, что помогает избежать столкновений и делает управление автомобилем более простым и безопасным.

Способ использования



176FCB4FD38A

- › После включения зажигания или запуска автомобиля, нажмите кнопку системы кругового обзора, чтобы включить или выключить ее.
- › При включении передачи заднего хода система кругового обзора активируется автоматически.
- › При включении парковочного режима система кругового обзора автоматически отключается.
- › Когда скорость превышает 15 км/ч, система кругового обзора автоматически отключается.

Система помощи при парковке

Компоновка элементов интерфейса

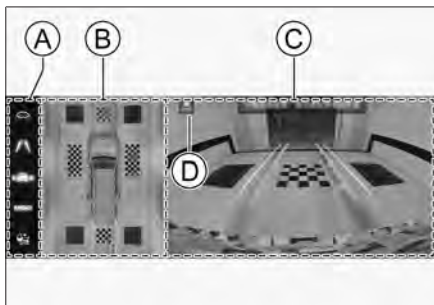

EF000FED95EE

- Ⓐ Область настройки функций
- Ⓑ Область обзора сверху
- Ⓒ Отображаемая зона
- Ⓓ Обозначение просмотра
Определяет сторону текущего вида.

Настройки функций

 : Широкий обзор

Коснитесь сенсорной кнопки для отображения широкого обзора пространства в соответствии с выбранной передачей. Для выхода из режима широкого обзора повторно коснитесь кнопки.

 : Направляющие линии

Коснитесь сенсорной кнопки, чтобы отобразить или скрыть направляющие линии. Направляющие линии показывают ширину кузова автомобиля, что помогает водителю при парковке.

 : Отображение радаров

Для включения или отключения этой функции нажмите кнопку. После включения этой функции при обнаружении препятствия для определения местоположения будут использоваться радары.

MOD : Обнаружение движущегося объекта

Для включения или отключения этой функции нажмите кнопку. После включения этой функции при обнаружении движущихся объектов, таких как пешеходы, на экране будет отображаться предупреждающее сообщение.

 : Режим автоматойки

Для включения или отключения этой функции

нажмите кнопку. После включения на экране будет отображаться траектория движения колес автомобиля, ширина линий которой равна ширине шин автомобиля.

Автоматическое переключение угла обзора

При движении вперед автоматически происходит переключение на изображение спереди. При переключении на передачу R автоматически происходит переключение на изображение сзади.

Ручное переключение угла обзора

При скорости автомобиля ниже 10 км/ч коснитесь области обзора сверху. На ней появится кнопка ориентации. Коснитесь этой кнопки для выбора другой ориентации. Отображаемая зона будет соответствовать углу обзора, выбранного с помощью этой кнопки.

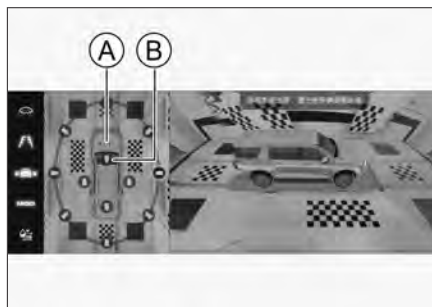

C37EB5B1400F

- Ⓐ Кнопка AUTO
- Ⓑ Свободный угол обзора

После выбора режима свободного угла обзора, перетащите область обзора, чтобы настроить нужный угол.

Нажатие кнопки [AUTO] позволяет переключиться обратно на режим автоматического переключения угла обзора. В режиме автоматического переключения угла обзора система автоматически меняет угол обзора в зависимости от передачи.

Дорожная калибровка

С помощью дисплея мультимедийной системы выберите [Настройки автомобиля] → [Настройки парковки], чтобы выполнить калибровку системы или восстановить заводские настройки.

Система помощи при парковке

По мере эксплуатации автомобиля из-за нагрузок, тряски, устаревания компонентов и прочих факторов в работе системы могут возникнуть ошибки: неправильная компоновка изображений, полученных от разных камер, их искажение или размытие. В этом случае калибровка поможет улучшить качество изображения.

Инструкции по выполнению калибровки будут даны в уведомлениях на дисплее мультимедийной системы.

Интеллектуальные системы помощи при вождении

Датчики интеллектуальной системы помощи при вождении

Интеллектуальная система помощи при вождении анализирует дорожную ситуацию с помощью камер и датчиков и на основании полученных результатов помогает водителю принять меры для повышения безопасности и комфорта при управлении автомобилем.

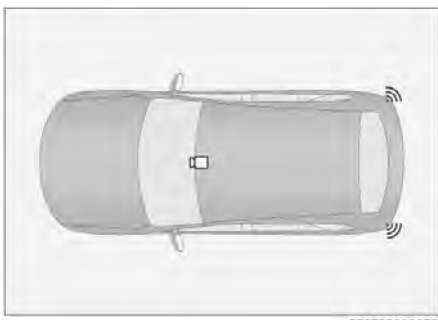

Значок на рисунке	Пояснения	Позиция
	Камера заднего вида	У основания внутреннего зеркала заднего вида
	Радарные датчики миллиметрового диапазона	Внутри заднего бампера

i Полезная информация

В зависимости от комплектации автомобиля тип и количество датчиков могут отличаться. Ориентируйтесь на фактическую комплектацию Вашего автомобиля.

! Предупреждение

- Интеллектуальная система помощи при вождении является вспомогательным инструментом. Она не может выполнять оценку состояния дороги и дорожных условий вместо водителя и, тем более, не может осуществлять управление автомобилем. Водитель в любом случае несет ответственность

за безопасность управления автомобилем. Он должен сохранять концентрацию и управлять автомобилем с осторожностью.

- Если интеллектуальная система помощи при вождении неисправна, когда автомобиль оснащен тягово-сцепным устройством или когда происходит буксировка другого автомобиля, отключите функции, связанные с интеллектуальным вождением.

O камере

Используется для определения линий движения, дорожных знаков, целей вокруг автомобиля и т.д., чтобы предоставить соответствующую информацию для реализации функций помощи водителю.

! Предупреждение

- Самостоятельная модификация или ремонт камеры строго запрещены.
- При неправильной работе камеры возможно предоставление неточной информации об объектах; обнаружение линий полосы движения может быть ограничено.
- Диапазон камеры ограничен и охватывает не все объекты.
- В случае неисправности или повреждения камеры обратитесь в сервисный центр для ремонта или замены.

! Предупреждение

На функциональность камеры влияют многие факторы. Они могут привести к снижению эффективности обнаружения, возникновению задержек и ошибок обнаружения. К таким факторам относятся следующие (помимо прочего):

- Плохие условия освещения в темное время суток.
- Погодные условия: плохая видимость в условиях дождя, снега или тумана.
- Неровности дорожного полотна, вызывающие покачивание автомобиля.
- Резкое изменение наружного освещения.
- Попадание прямых солнечных лучей.
- Деформация или повреждение ветрового

стекла, приводящие к отклонениям в положении и угле установки камеры

- › Сложные перекрестки.
- › Слишком низкая или слишком высокая температура окружающей среды.
- › Влияние постороннего предмета на обзор камеры.
- › Влияние движущегося рядом транспортного средства на обзор камеры.
- › Тени на дороге от ограждений, навесов, деревьев и других подобных объектов.
- › Слабое освещение в туннеле.
- › Прохождение узких и крутых поворотов.
- › Нечеткая дорожная разметка.

Полезная информация

Если приборы показывают, что работа датчиков системы затруднена, необходимо проверить камеру и область вокруг нее на наличие загрязнений и предметов, создающих помехи. Это необходимо для нормальной работы системы.

Радары миллиметрового диапазона

Радары используются для обнаружения целей сбоку и сзади автомобиля и предоставления соответствующей информации для реализации интеллектуальных функций помощи при вождении.

Предупреждение

- › Во избежание снижения эффективности обнаружения категорически запрещается самостоятельно окрашивать или изменять бампер.
- › Функции, основанные на использовании радарных датчиков, при этом могут быть ограничены.
- › Диапазон действия радарных датчиков миллиметрового диапазона ограничен, поэтому объекты, находящиеся за этим диапазоном, не могут быть обнаружены.
- › Если радар неисправен или поврежден, обратитесь в сервисный центр для ремонта или замены.

Предупреждение

На работу радарных датчиков миллиметрового диапазона влияют многие факторы, которые могут привести к снижению эффективности обнаружения, задержкам и ошибкам обнаружения. К таким факторам относятся следующие (помимо прочего):

- › Неблагоприятные погодные условия: туман, пыль, дождь, снег, пыльная буря и т. д.
- › Налипание посторонних материалов (снега, льды, воды и пыли) на поверхность радара или бампера.
- › Смещение или заслонение радара.
- › Повреждение радара или бампера в результате аварии, столкновения, а также из-за царапин.
- › Недостаточный размер обнаруживаемого объекта.
- › Влияние электромагнитных волн одинаковой частоты.
- › Воздействие на автомобиль очень высоких или очень низких температур окружающей среды и, как следствие, выход за пределы рабочего диапазона температуры радарных датчиков.

Полезная информация

Для обеспечения правильной работы радарных датчиков содержите область вокруг них и бампер в чистоте, очищайте данную область от налипших посторонних материалов: снега, льда, пыли и т. д.

При обнаружении посторонних предметов на поверхности радарных датчиков протрите ее мягкой тканью или очистите водой.

- › Запрещается мыть радарные датчики с помощью водяной мойки высокого давления.
- › Запрещается использовать острые или абразивные предметы для очистки.
- › Запрещается использовать химические растворители или абразивные чистящие средства.

Интеллектуальные системы помощи при вождении

Система помощи при движении вперед

Система помощи при движении вперед использует камеру, установленную в верхней части ветрового стекла, для распознавания автомобилей на полосе движения. При обнаружении риска столкновения с объектом, расположенным спереди, подается сигнал тревоги или система вмешивается в управление автомобилем для снижения риска столкновения.

Функции, связанные с помощью при движении вперед, можно настроить через меню [Настройки автомобиля] → [Интеллектуальная система помощи при вождении] → [Помощь при движении вперед] дисплея мультимедийной системы.

Предупреждение

Невозможно гарантировать нормальную работу данной системы при любых обстоятельствах. Поэтому запрещается направлять автомобиль в сторону пешеходов, животных или транспортных средств в целях проверки системы, поскольку это может привести к серьёзным повреждениям или получению травм.

Полезная информация

- › Данная система не работает надлежащим образом при буксировке другого автомобиля, поэтому в таком случае ее необходимо отключить.
- › В сложной дорожной ситуации система может осуществлять торможение, когда это не нужно. Например, при движении по строительной площадке, через рельсы или при попадании воды на переднюю часть автомобиля.
- › Система может работать некорректно или не работать в условиях плохой видимости (дождь, снег, туман, темное время суток, ветер, песчаная буря).
- › Система может работать некорректно или не работать при резком изменении яркости окружающей среды (например, при въезде или выезде из туннеля, при сильном освещении, встречном свете и т. д.).
- › Содержите область вокруг камеры в чистоте и следите за тем, чтобы на ней отсутство-

вали посторонние предметы, поскольку в противном случае система не будет работать надлежащим образом.

- › При высокой скорости движения автомобиля система может не распознать неподвижную цель и поэтому не будет реагировать на торможение, поэтому водитель всегда должен быть готов к активному торможению.
- › Когда перед автомобилем на близкой дистанции появляется другое транспортное средство (особенно крупное транспортное средство, такое как автобус и грузовой автомобиль), система может не распознать его вовремя, в результате чего автомобиль не успеет затормозить.
- › Данная система не распознает светофоры, предупреждающие знаки и дорожные конусы, поэтому водитель всегда должен быть готов к активному торможению.
- › Если цвет обнаруживаемого объекта почти совпадает с цветом окружающей среды, система может работать некорректно или не работать вовсе.

Автоматическое экстренное торможение

Система автоматического экстренного торможения может обнаруживать пешеходов и велосипедистов, а также большинство стоящих или движущихся в том же направлении транспортных средств (например, легковые автомобили, грузовики, автобусы и т. д.).

- › Без торможения: функция отключена.
- › Торможение: включение системы помощи при торможении.
Когда автомобиль движется на низкой скорости (5-30 км/ч), система автоматически тормозит при обнаружении пешехода или транспортного средства, если есть риск столкновения.
Когда автомобиль движется на высокой скорости (более 30 км/ч) и система обнаруживает пешехода или транспортное средство с риском столкновения, она сначала подает звуковой сигнал, а затем, в зависимости от степени опасности, тормозит (ограниченное торможение).

Интеллектуальные системы помощи при вождении

В некоторых аварийных ситуациях система может напрямую задействовать тормоза.

i Полезная информация

- › При экстренном торможении включатся аварийные сигнальные огни, чтобы предупредить следующий за Вами автомобиль и тем самым снизить риск столкновения.
- › При достаточно низкой скорости движения автомобиля данная функция может привести к снижению скорости до полной остановки автомобиля, но не будет удерживать автомобиль в неподвижном состоянии. В таком случае водитель должен активно задействовать тормоз.
- › Если в процессе экстренного торможения водитель будет манипулировать педалью акселератора или повернет рулевое колесо, система может выйти из режима автоматического торможения.
- › Если скорость автомобиля превышает 60 км/ч и система определяет, что расстояние до автомобиля впереди слишком мало, на комбинации приборов появляется сообщение, напоминающее о необходимости сохранять безопасную дистанцию.

Если включена система круиз-контроля, функция предупреждения о безопасной дистанции блокируется.

- › Недостаточная освещенность влияет на дальность обнаружения, поэтому при движении ночью необходимо включать передние фары.

i Полезная информация

Обнаружение объектов

- › Система не всегда одинаково эффективно распознает объекты. Это зависит от особенностей автомобилей, пешеходов, местности и состояния дороги.
- › Велосипедист должен быть взрослым человеком и находиться на велосипеде для взрослых.

Система будет максимально эффективно работать только в том случае, если ей удастся четко распознать контуры велоси-

педиста и велосипеда. Это означает, что система должна точно идентифицировать голову, руки, плечи, ноги и другие части тела велосипедиста, его велосипед, а также его движение в обычном режиме.

- › Система в состоянии распознать пешеходов, которые контрастируют с фоном (например, за счет цвета одежды). Если контрастность относительно низкая, то обнаружение пешехода будет осуществляться медленно или будет невозможно. Это означает, что оповещение и торможение будут выполняться с задержкой или не выполняться вовсе.

Система будет максимально эффективно работать только в том случае, если ей удастся четко распознать контуры человеческого тела. Это означает, что система должна точно идентифицировать голову, руки, плечи, ноги и другие части тела пешехода, а также его движение в обычном темпе.

Уровень расстояния между участниками движения для предупреждения о лобовом столкновении

Поддерживается Зурвня:

- › [Низкий]: Система подает предупреждающий сигнал, когда автомобиль приближается к пешеходам или автомобилям, находящимся перед ним.
- › [Средний]: Система подает предупреждающий сигнал, когда расстояние между автомобилем и пешеходами или автомобилями, находящимися перед ним, достигнет установленного в системе нормального значения.
- › [Высокий]: Система подает предупреждающий сигнал, когда автомобиль находится на большом расстоянии от пешеходов или автомобилей, находящихся перед ним.

Интеллектуальное прохождение поворотов

Если включена функция интеллектуального прохождения поворотов и автомобиль управляется с помощью системы помощи вождению, эта функция уменьшает скорость автомобиля,

Интеллектуальные системы помощи при вождении

если он въезжает в поворот на слишком высокой скорости.

Предупреждение

- › При входе в поворот, выходе из него или во время поворота система может своевременно не обнаружить впереди идущий по той же полосе автомобиль; в таком случае возможна задержка торможения. Водитель должен быть внимателен и готов в любой момент взять под контроль управление автомобилем.
- › При движении по изгибу дороги система может ошибочно определять автомобили, движущиеся по другой полосе, что способно привести к излишнему торможению.
- › Если при движении по дороге с крутыми поворотами (по извилистой дороге) впереди идущий автомобиль выходит из зоны обнаружения датчика, это может привести к внезапному прибавлению скорости, водитель должен быть внимателен и готов в любой момент взять под контроль управление автомобилем.

Система удержания в полосе движения

Система помощи при движении по полосе предназначена для помощи водителю при движении по скоростным и иным трассам с хорошими дорожными условиями. С помощью камеры, установленной на ветровом стекле, система распознает разделительную полосу на дорожном полотне и может при случайном отклонении автомобиля от полосы движения обратить на это внимание водителя для коррекции маршрута. Некоторые функции системы помогают водителю изменить траекторию движения, чтобы снизить риск столкновения.

С помощью меню [Настройки автомобиля] → [Интеллектуальная система помощи при вождении] → [Помощь при движении по полосе] дисплея мультимедийной системы можно настроить функции, связанные с системой помощи при движении по полосе.

Внимание

Система помощи движению по полосе может

нормально работать только при наличии четкой дорожной разметки. В некоторых случаях она может не срабатывать или срабатывать некорректно. Например:

- › В таких случаях, как наличие нечеткой дорожной разметки, нестандартная дорожная разметка либо чем-либо закрытая дорожная разметка.
- › Если на дорожном полотне есть объекты, которые мешают распознаванию разметки (например, лужи, трещины, колеи, текстовые отметки, пешеходные переходы, выступы и впадины).
- › При низкой видимости (в дождливую или снежную погоду, в туман, в темное время суток и пр.).
- › При сильном боковом ветре.
- › При слиянии или расхождении полос.
- › Когда на камеру попадает яркий свет либо при внезапном изменении степени освещенности.
- › Если ветровое стекло вокруг камеры загрязнено, обледенело, повреждено или чем-либо закрыто.
- › При крутых поворотах, движении по узким дорогам и дорогам с боковым уклоном.
- › При слишком сильном приближении к впереди идущему автомобилю и, как результат, создании препятствия для зоны обнаружения камеры.

Полезная информация

- › Если перед пересечением разметки, ограничивающей полосы движения, водитель включил указатель поворота, повернул руль, нажал педаль акселератора или тормоза, система не будет вмешиваться в процесс управления. В этих случаях система будет считать, что вы активно управляете автомобилем.
- › Если водитель некрепко держит руль, система может не распознать его действия, и появится соответствующее предупреждение.

Функция помощи при движении по полосе

После активации функции помощи движению по полосе можно выбрать вид помощи.

- › Режим предупреждения: система может подать сигнал тревоги, когда автомобиль непроизвольно отклоняется от полосы движения, напоминая водителю о необходимости соблюдения правил безопасного движения.
- › Режим поддержки: помогает водителю скорректировать положение рулевого колеса, чтобы находиться на полосе движения, когда автомобиль непроизвольно отклоняется от нее. Если коррекция не выполнена, подается предупреждающий сигнал, напоминающий водителю о необходимости соблюдения правил безопасного движения.
- › Режим центрирования: помогает водителю скорректировать положение рулевого колеса и управлять автомобилем таким образом, чтобы он двигался в центре выбранной полосы. Если автомобиль отклонится от выбранной полосы, подается предупреждающий сигнал, чтобы напомнить водителю о необходимости соблюдения правил безопасного вождения.

i Полезная информация

Функция помощи при движении по полосе может работать только тогда, когда скорость автомобиля находится в диапазоне 60–150 км/ч.

Обозначение границ дорожной полосы



A7DA2F631700

- Ⓐ Система выполняет корректировку рулевого колеса

При включенной функции помощи при движении по полосе разграничение полос на комбинации приборов выглядит следующим образом:

- › Серый цвет: означает, что система не обнаружила границ дорожной полосы или скорость автомобиля не соответствует требованиям системы.
- › Белый цвет: означает, что система обнаружила границы дорожной полосы.
- › Зеленый цвет: означает, что система выполняет калибровку рулевого колеса.
- › Красный цвет и мигание: означает, что система подает сигнал тревоги – водителю необходимо немедленно скорректировать направление движения и вернуться в свою полосу.

Экстренное удержание в полосе движения

После активации функции система более активно корректирует положение управляемых колес автомобиля в аварийных ситуациях, снижая риск столкновения. Например:

- › При выходе из полосы движения или смене полосы существует риск столкновения с транспортными средствами на соседних полосах.
- › При выходе из полосы движения или смене полосы внешняя сторона полосы является обочиной.

i Полезная информация

Функция экстренного удержания в полосе движения может работать только в том случае, когда скорость автомобиля находится в диапазоне 60–150 км/ч.

⚠ Внимание

В некоторых случаях функция экстренного удержания в полосе движения может не срабатывать или срабатывать некорректно. Например:

- › Если объект сравнительно небольшой (мотоцикл, велосипед и т. д.)
- › Если объект не движется.

Интеллектуальные системы помощи при вождении

- › При сильном сближении с впереди идущим автомобилем и появлении препятствия в зоне обнаружения камеры.
- › При чрезмерном приближении позади идущего автомобиля и появлении препятствия в зоне обнаружения камеры.

Система интеллектуального обгона

При включении данной функции и активации «интеллектуального уклонения» автомобиль будет слегка отъезжать от крупногабаритных транспортных средств (грузовых автомобилей, прицепов, автобусов и т. д.), находящихся на соседней полосе, когда система распознает, что водитель собирается их обогнать. После обгона крупногабаритного транспортного средства функция возвращает автомобиль в центр выбранной полосы движения.

Для получения дополнительной информации об использовании системы интеллектуального круиз-контроля см. раздел «Система интеллектуального круиз-контроля». (› Стр. 67)

Полезная информация

- › Функция «интеллектуального уклонения» может работать только в том случае, когда скорость автомобиля находится в диапазоне 60–140 км/ч.
- › Эта функция выключается одновременно с выключением круиз-контроля.

Внимание

К отказу работы функции «интеллектуального уклонения» могут привести следующие ситуации:

- › Когда система распознает, что с одной стороны находится крупногабаритное транспортное средство, а с другой стороны также находится транспортное средство или обочина дороги.
- › В темное время суток, во время сильного тумана, дождя, снегопада и при других неблагоприятных погодных условиях.
- › При движении автомобиля по извилистой дороге.

Способы предупреждений

Существует 3 типа предупреждений: звук, вибрация, вибрация + звук.

Чувствительность раннего предупреждения

Чувствительность делится на 3 уровня: низкий, средний и высокий.

Система контроля слепых зон

Данная система с помощью датчиков, расположенных по обеим сторонам заднего бампера, может распознать находящиеся сзади или на соседней полосе автомобили. Если существует риск столкновения, система подает предупреждающий сигнал, чтобы напомнить водителю о необходимости соблюдения правил безопасного вождения.

Функции, связанные с системой контроля слепых зон, можно настроить с помощью меню [Настройки автомобиля] → [Интеллектуальная система помощи при вождении] → [Система контроля слепых зон] дисплея мультимедийной системы.

Полезная информация

- › Поддерживайте чистоту зон по краям заднего бампера. Здесь не должно быть наклеек, льда, снега, грязи и прочих посторонних предметов, которые могут помешать нормальной работе датчиков.
- › Ненадлежащее техническое обслуживание или модификация автомобиля могут вызвать смещение датчиков и нарушить нормальную работу системы контроля слепых зон. Поэтому рекомендуем обращаться за техническим обслуживанием и ремонтом автомобиля в официальные сервисные центры.
- › Данная система не работает надлежащим образом при буксировке другого автомобиля, поэтому в таком случае ее необходимо отключить.

Внимание

В некоторых ситуациях система может не срабатывать или срабатывать некорректно. Например:

- › Если объект не движется (автомобиль, пешеход и т. д.)
- › Во время дождя, снегопада и в иных неблагоприятных погодных условиях.

- › При движении на крутых поворотах, склонах, очень широких или очень узких дорогах.

Лампы предупреждающей сигнализации



FOC4DA4721B6

Лампы предупреждающей сигнализации расположены на внутренней стороне передних дверей, как показано на рисунке.

i Полезная информация

Запрещено наклеивать что-либо на индикатор, поскольку это может препятствовать оповещениям системы.

Помощь при перестроении

Если при движении со скоростью более 15 км/ч система обнаружит автомобиль, находящийся в слепой зоне наружного зеркала заднего вида или приближающийся сзади по соседней полосе, загорится соответствующий предупреждающий индикатор. Если при этом водитель включит указатель поворота в соответствующую сторону, индикатор замигает и раздастся звуковое предупреждение, информирующее об опасности при смене полосы.

Предупреждение об опасности открытия дверей

После остановки автомобиля система отслеживает приближающиеся по двум соседним полосам транспортные средства, велосипеды и иные объекты. Когда двери автомобиля открываются и возникает риск столкновения, загорается предупреждающий индикатор на соответствующей стороне. Если при этом пассажир продолжит открывать дверь, индикатор зами-

гает и раздастся звуковое предупреждение, информирующее об опасности при продолжении открывания двери.

Функция предупреждения об открывании двери будет работать корректно только в следующих ситуациях:

- › Режим питания включен.
- › В течение 3 минут после переключения режима питания с ON на OFF.

i Полезная информация

Если установленное время функции задержки энергосбережения меньше 3 минут, она будет выполнена в соответствии с настройками задержки энергосбережения.

Предупреждение о возможности наезда сзади

Если система обнаружит быстро приближающийся сзади автомобиль с риском столкновения, она подаст звуковой сигнал и предупредит водителя о приближении опасного объекта.

В этот момент аварийная световая сигнализация будет быстро мигать, чтобы предупредить находящиеся недалеко автомобили о необходимости безопасного движения.

Предупреждения при выезде задним ходом/торможении

Если после активации функции предупреждения при выезде задним ходом система обнаружит риск столкновения с движущимся автомобилем в слепой зоне зеркала заднего вида, она подаст предупреждающий сигнал, чтобы напомнить водителю о необходимости соблюдения правил безопасного вождения.

Если система обнаруживает риск столкновения после активации функции торможения и при выезде задним ходом, она может применить ограниченное торможение.

i Полезная информация

Функция предупреждения/торможения при выезде с парковки задним ходом в некоторых случаях ограничена. Например:

- › При наличии препятствий.

Система не может обнаруживать объекты позади себя через другие припаркованные

Интеллектуальные системы помощи при вождении

автомобили или препятствия.

- › Слишком низкая или слишком высокая скорость Вашего автомобиля.
- › Энергичное нажатие педали акселератора.
- › Быстрое вращение рулевого колеса.

Система адаптивного круиз-контроля

На автомагистрали с низкой интенсивностью движения система адаптивного круиз-контроля позволяет автомобилю двигаться на заданной скорости без необходимости нажимать на педаль акселератора. Когда система обнаруживает, что скорость движущегося впереди автомобиля меньше установленной скорости круиз-контроля, автомобиль начнет следовать за другим автомобилем на установленном безопасном расстоянии.

Предупреждение

- › Данная система является лишь вспомогательным средством и не отменяет необходимости оценки водителем дорожных и транспортных условий и никоим образом не может заменить водителя при управлении автомобилем. Водитель в любом случае несет ответственность за безопасность управления автомобилем. Он должен сохранять концентрацию и управлять автомобилем с осторожностью.
- › Если адаптивный круиз-контроль не используется, выключите его, чтобы избежать непреднамеренного срабатывания.
- › Неправильное использование вспомогательной системы круиз-контроля может привести к столкновению.
- › Систему адаптивного круиз-контроля можно использовать только в хороших погодных условиях при движении по свободным трассам.
- › Не рекомендуется использовать систему адаптивного круиз-контроля в городе, на извилистых, узких, скользких дорогах, во время дождя и в других неблагоприятных погодных условиях.
- › Не рекомендуется использовать систему

адаптивного круиз-контроля при движении на уклоне по следующим причинам:

При движении вверх или вниз по склону система адаптивного круиз-контроля не может поддерживать установленную скорость.

Система может оказаться не в состоянии обнаружить движущийся впереди автомобиль после того, как он преодолет вершину или основание склона, что может привести к резкому ускорению или позднему торможению.

Индикация на приборной панели



C935F37E4560

- А Установленная скорость круиз-контроля
- В Дистанция
Данный параметр не является фиксированной величиной. В пределах одного уровня дистанции он может изменяться в зависимости от скорости движения.
- С Впереди идущие автомобили
Этот значок отображается, когда система обнаруживает впереди идущий автомобиль.
- Д Расстояние до впереди идущего автомобиля
Отображает, насколько безопасно расстояние между собственным автомобилем и впереди идущим автомобилем. По мере сокращения расстояния и увеличения фактора риска на дисплее будут отображаться разные цвета, напоминающие водителю о необходимости соблюдать безопасную дистанцию.
Зеленый цвет означает, что автомобиль

находится на относительно безопасном расстоянии от впереди идущего транспортного средства.

Красный цвет означает, что расстояние между автомобилем и впереди идущим транспортным средством слишком мало, и водителю необходимо немедленно изменить скорость, чтобы сохранить безопасную дистанцию.

Оранжевый и желтый цвета указывают на то, что расстояние между автомобилем и впереди идущим транспортным средством невелико и водителю необходимо скорректировать скорость, чтобы сохранить безопасную дистанцию.

Кнопки управления

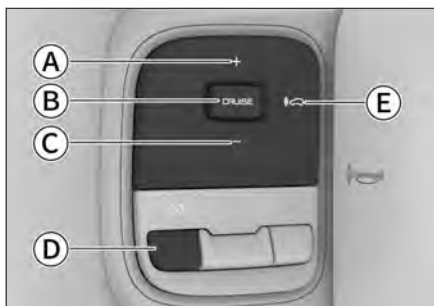

2334043C7E93

- Ⓐ Включение круиз-контроля/ускорение (+)
- Ⓑ Включение/выключение системы (CRUISE)
- Ⓒ Активация режима круиз-контроля/замедление (-)
- Ⓓ Выход из режима круиз-контроля
- Ⓔ Настройка категории дистанции (↔)

Активация режима круиз-контроля

1. Во время движения нажмите кнопку [CRUISE] на рулевом колесе один раз, чтобы включить систему адаптивного круиз-контроля. В этот момент на комбинации приборов загорится белый индикатор адаптивного круиз-контроля.
2. Нажмите кнопку [-] на рулевом колесе, чтобы включить систему адаптивного круиз-контроля. В этот момент на приборной панели загорится зеленый индикатор адаптивного круиз-контроля.

Полезная информация

При включении адаптивного круиз-контроля, минимальная возможная скорость составляет 30 км/ч. Если скорость автомобиля меньше 30 км/ч, система автоматически устанавливает скорость круиз-контроля на 30 км/ч; если скорость автомобиля превышает 30 км/ч, система устанавливает скорость круиз-контроля, равной текущей скорости машины.

Полезная информация

Для активации круиз-контроля должны выполняться следующие условия:

- > Полностью закрыть все двери автомобиля.
- > Надлежащим образом пристегнут ремень безопасности водителя.
- > Двигатель запущен, установлена передача D.
- > Включена электронная система поддержания курсовой устойчивости.
- > Стояночный тормоз не используется.
- > Скорость автомобиля ниже 150 км/ч.
- > Включен режим 2H.

Регулировка скорости круиз-контроля

Нажатие и последующее отпускание кнопки [+] или [-] позволяет незначительно увеличить или уменьшить установленную скорость.

Удерживайте кнопку [+] или [-] нажатой для постоянного увеличения или уменьшения установленной скорости, и отпустите ее, когда будет достигнута требуемая скорость.

Полезная информация

Автомобиль набирает установленную скорость только в случае свободной дороги впереди. В противном случае, автомобиль будет следовать за впереди идущим автомобилем, соблюдая установленное расстояние.

Настройка категории дистанции между автомобилями

Кнопка регулировки дистанции между автомобилями позволяет настроить расстояние до движущегося впереди автомобиля.

Интеллектуальные системы помощи при вождении

Этот параметр не является фиксированной величиной. Значение одного и того же уровня может изменяться в зависимости от скорости движения.

i Полезная информация

- › Слишком малая установленная дистанция может привести к несвоевременному реагированию при возникновении аварийных ситуаций. Вы несете полную ответственность за соблюдение безопасной дистанции.
- › При движении по мокрой скользкой дороге необходимо выбирать большую дистанцию, чем при движении по сухой трассе.

Выход из режима круиз-контроля

Существует два способа выхода из режима круиз-контроля.

- › Нажмите на педаль тормоза.
- › Нажмите кнопку  отключения круиз-контроля на рулевом колесе.

После деактивации круиз-контроля, система переходит в режим ожидания. В этот момент на комбинации приборов загорится  белый индикатор адаптивного круиз-контроля. Чтобы снова включить круиз-контроль, нажмите кнопку [+] примерно на 1 секунду, а затем отпустите ее.

i Полезная информация

Функция круиз-контроля автоматически отключается в следующих ситуациях:

- › Движение с набором скорости при помощи нажатия педали акселератора в течение более 15 минут.
- › Включение передачи N, R или P.
- › Отстегивание ремня безопасности водителя.
- › Открывание двери со стороны водителя.
- › Включение стояночного тормоза.
- › Активирована антиблокировочная тормозная система.
- › Активирована система помощи при спуске по склону.
- › Активирована или отключена электронная

система динамической стабилизации.

- › Автомобиль откатывается назад.
- › Перегрев тормозных дисков.
- › Выключен двигатель.
- › Включен режим 2H.

Отключение системы круиз-контроля

Дважды нажмите кнопку [CRUISE], чтобы выключить систему.

Функция следования за транспортным средством

Данная функция позволяет автоматически следовать за движущимся впереди автомобилем в диапазоне скорости 0–150 км/ч.

В условиях пробок система будет вслед за впереди идущим автомобилем снижать скорость вплоть до остановки. При этом:

- › Если в течение 3 секунд впереди идущий автомобиль начнет движение, Ваш автомобиль будет следовать за ним автоматически.
- › Если впереди идущий автомобиль не двигался в течение длительного времени (от 3 секунд до 3 минут), чтобы перезапустить систему, необходимо слегка нажать на педаль акселератора.
- › Если движущийся впереди автомобиль не двигается в течение более 3 минут, автоматически включается стояночный тормоз.
- › Если водитель открыл дверь автомобиля или отстегнул ремень безопасности, автоматически активируется стояночный тормоз.

i Полезная информация

При отключении функции круиз-контроля функция следования за транспортным средством автоматически отключается.

Функция интеллектуального прохождения поворотов

Через мультимедийный экран перейдите в [Настройки автомобиля] → [Интеллектуальное вождение] → [Система помощи при движении вперед] и включите переключатель Умного поворота.

Интеллектуальные системы помощи при вождении

Подробности см. в разделе «Помощь при движении вперед». (▷ Стр. 58)

Ограничения функции

Система круиз-контроля может не предпринять меры по торможению в следующих ситуациях:

- › Впереди неожиданно вклинивается автомобиль.
- › Ваш автомобиль движется на высокой скорости, а другой автомобиль впереди движется на низкой скорости или стоит на месте.
- › Если по той же полосе движется встречный автомобиль.
- › Имеются транспортные средства или предметы поперек проезжей части.
- › Присутствуют пешеходы, животные, дорожные ограждения, конусы, прицепы, специальные и малогабаритные транспортные средства (например, велосипеды, мотоциклы и т. д.).
- › Впереди движущийся автомобиль резко снизил скорость.
- › Брызги воды, снега или грязи от движущихся рядом транспортных средств мешают работе датчика.
- › При приподнятой передней части автомобиля вследствие перегруженного багажника или иных причин.
- › При повороте или сужении дороги.
- › При малых габаритах задней части или большом дорожном просвете у движущегося впереди автомобиля.
- › В случае, если возникает нестабильность в работе рулевого колеса или неустановившееся положение Вашего автомобиля на полосе движения.
- › При наличии дождя, снега, тумана, пыли и в иных неблагоприятных погодных условиях.
- › При движении по крутым склонам.

Система интеллектуального круиз-контроля

Работа системы интеллектуального круиз-контроля основана на адаптивном круиз-контроле. Когда датчик обнаруживает границу полосы

движения, система позволяет водителю удерживать автомобиль в середине полосы движения и помогает водителю безопасно и легко управлять автомобилем.

Предупреждение

Система не может корректно действовать при любых условиях движения, погодных и дорожных условиях. Способность датчиков распознавать объекты ограничена при плохой освещенности (например, ночью, в пасмурную погоду), при быстрых изменениях освещенности (например, при въезде и выезде из туннеля), при наличии больших теней на поверхности (объекты, элементы ландшафта, проецируемые на дорогу), поэтому система не может заменить водителя при оценке дорожных условий. Водитель в любом случае несет ответственность за безопасность движения. Он должен осторожно управлять автомобилем, соблюдать соответствующие требования законодательства и правила дорожного движения.

Внимание

При использовании системы интеллектуального круиз-контроля водитель должен держать руки на рулевом колесе и следить за дорожной ситуацией. Если водитель долго не держит руки на рулевом колесе, система подаст звуковой сигнал, предупреждая о необходимости взять на себя управление автомобилем. Если водитель не делает этого вовремя, система выполняет экстренную остановку на текущей полосе движения.

Процедура экстренной остановки: включается аварийная световая сигнализация, автомобиль медленно останавливается, передача переключается в положение P, активируется стояночный тормоз.

Интеллектуальные системы помощи при вождении

Индикация на приборной панели

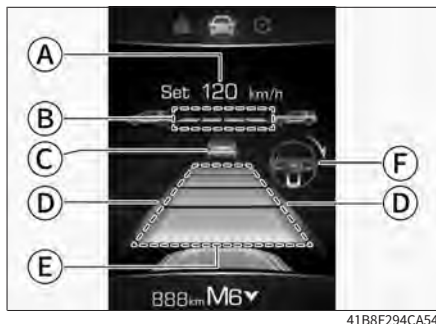

- А Установленная скорость круиз-контроля
- В Дистанция
Данный параметр не является фиксированной величиной. В пределах одного уровня дистанции он может изменяться в зависимости от скорости движения.
- С Впереди идущие автомобили
Этот значок отображается, когда система обнаруживает впереди идущий автомобиль.
- Д Обозначение границ дорожной полосы
Серый цвет: означает, что система не обнаружила границ дорожной полосы или скорость автомобиля не соответствует требованиям системы.
Белый цвет: означает, что система обнаружила границы дорожной полосы.
Зеленый цвет: означает, что система выполняет калибровку рулевого колеса.
Красный цвет и мигание: означает, что система подает сигнал тревоги – водителю необходимо немедленно скорректировать направление движения и вернуться в свою полосу.
- Е Расстояние до впереди идущего автомобиля
Отображает, насколько безопасно расстояние между собственным автомобилем и впереди идущим автомобилем. По мере сокращения расстояния и увеличения фактора риска на дисплее будут отображаться разные цвета, напоминающие водителю о необходимости соблюдать безопасную

дистанцию.

Зеленый цвет означает, что автомобиль находится на относительно безопасном расстоянии от впереди идущего транспортного средства.

Красный цвет означает, что расстояние между автомобилем и впереди идущим транспортным средством слишком мало, и водителю необходимо немедленно изменить скорость, чтобы сохранить безопасную дистанцию.

Оранжевый и желтый цвета указывают на то, что расстояние между автомобилем и впереди идущим транспортным средством невелико и водителю необходимо скорректировать скорость, чтобы сохранить безопасную дистанцию.

- Ф Корректировка направления
Когда отображается этот значок, это означает, что система корректирует направление движения автомобиля.

Кнопки управления

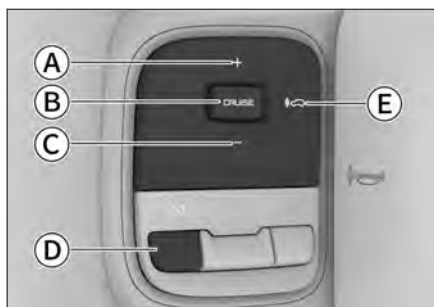

2334043CTE93

- Ⓐ Включение круиз-контроля/ускорение (+)
- Ⓑ Включение/выключение системы (CRUISE)
- Ⓒ Активация режима круиз-контроля/замедление (-)
- Ⓓ Отключение круиз-контроля (⊘)
- Ⓔ Настройка категории дистанции (🚗)

Активация режима круиз-контроля

- 1 Во время движения дважды нажмите кнопку [CRUISE] на рулевом колесе, чтобы включить систему интеллектуального круиз-контроля.

В этот момент на приборной панели загорится 🟩 белый индикатор интеллектуального круиз-контроля.

- 2 Нажмите кнопку [-] на рулевом колесе, чтобы включить функцию интеллектуального круиз-контроля. В этот момент на приборной панели загорится 🟩 зеленый индикатор интеллектуального круиз-контроля.

i Полезная информация

При активации интеллектуального круиз-контроля минимальная установленная скорость составляет 30 км/ч. Если скорость автомобиля меньше 30 км/ч, система автоматически устанавливает скорость круиз-контроля на 30 км/ч; если скорость автомобиля превышает 30 км/ч, система устанавливает скорость круиз-контроля, равной текущей скорости машины.

i Полезная информация

Для активации интеллектуального круиз-контроля необходимо, чтобы выполнялись следу-

ющие условия:

- > Полностью закрыты все двери автомобиля.
- > Надлежащим образом пристегнут ремень безопасности водителя.
- > Двигатель запущен, установлена передача D.
- > Включена электронная система поддержания курсовой устойчивости.
- > Стояночный тормоз не используется.
- > Скорость автомобиля ниже 150 км/ч.
- > Включен режим 2H.
- > Система определяет границу полосы.

Если не выполняются указанные условия, и система отключается, водитель должен немедленно взять на себя управление педалями тормоза и акселератора, а также рулевым колесом, чтобы контролировать скорость и направление движения автомобиля.

Регулировка скорости круиз-контроля

Нажатие и последующее отпускание кнопки [+] или [-] позволяет незначительно увеличить или уменьшить установленную скорость.

Удерживайте кнопку [+] или [-] нажатой для постоянного увеличения или уменьшения установленной скорости, и отпустите ее, когда будет достигнута требуемая скорость.

i Полезная информация

Автомобиль набирает установленную скорость только в случае свободной дороги впереди. В противном случае, автомобиль будет следовать за впереди идущим автомобилем, соблюдая установленное расстояние.

Настройка категории дистанции между автомобилями

Кнопка 🚗 регулировки дистанции между автомобилями позволяет настроить расстояние до движущегося впереди автомобиля.

Этот параметр не является фиксированной величиной. Значение одного и того же уровня может изменяться в зависимости от скорости движения.

Интеллектуальные системы помощи при вождении

i Полезная информация

- › Слишком малая установленная дистанция может привести к несвоевременному реагированию при возникновении аварийных ситуаций. Вы несете полную ответственность за соблюдение безопасной дистанции.
- › При движении по мокрой скользкой дороге необходимо выбирать большую дистанцию, чем при движении по сухой трассе.

Выход из режима круиз-контроля

Существует два способа выхода из режима круиз-контроля.

- › Нажмите на педаль тормоза.
- › Нажмите кнопку  отключения круиз-контроля на рулевом колесе.

После деактивации круиз-контроля, система переходит в режим ожидания. В этот момент на приборной панели загорится  белый индикатор интеллектуального круиз-контроля.

Чтобы снова включить круиз-контроль, нажмите кнопку [+] примерно на 1 секунду, а затем опустите ее.

⚠ Предупреждение

После отключения функции интеллектуального круиз-контроля водитель должен незамедлительно взять на себя управление рулем, акселератором и тормозом, чтобы избежать возможной опасности из-за задержки в перехвате управления.

i Полезная информация

Если водитель приложит большее усилие к рулю или повернет его в обратном направлении, он временно перехватывает управление, горизонтальная функция интеллектуального круиз-контроля временно отключается. Остается только вертикальный контроль, а система переходит в режим адаптивного круиза. После того как водитель прекращает управление рулем, функция интеллектуального круиз-контроля автоматически активируется снова.

i Полезная информация

Функция круиз-контроля автоматически отключается в следующих ситуациях:

- › Движение с набором скорости при помощи нажатия педали акселератора в течение более 15 минут.
- › Включение передачи N, R или P.
- › Отстегивание ремня безопасности водителя.
- › Открывание двери со стороны водителя.
- › Включение стояночного тормоза.
- › Активирована антиблокировочная тормозная система.
- › Активирована система помощи при спуске по склону.
- › Активирована или отключена электронная система динамической стабилизации.
- › Автомобиль откатывается назад.
- › Перегрев тормозных дисков.
- › Выключите двигатель.
- › Включен режим 2H.

Отключение системы круиз-контроля

Нажмите кнопку [CRUISE] один раз, чтобы выключить систему.

Ограничения функции

Система круиз-контроля может не предпринять меры по торможению в следующих ситуациях:

- › Впереди неожиданно вклинивается автомобиль.
- › Ваш автомобиль движется на высокой скорости, а другой автомобиль впереди движется на низкой скорости или стоит на месте.
- › По той же полосе движется встречный автомобиль.
- › Имеются транспортные средства или предметы поперек проезжей части.
- › Присутствуют пешеходы, животные, дорожные ограждения, конусы, прицепы, специальные и малогабаритные транспортные средства (например, велосипеды,

Интеллектуальные системы помощи при вождении

- мотоциклы и т. д.).
- › Впереди движущийся автомобиль резко снизил скорость.
- › Брызги воды, снега или грязи от движущихся рядом транспортных средств мешают работе датчика.
- › При приподнятой передней части автомобиля вследствие перегруженного багажника или иных причин.
- › При повороте или сужении дороги.
- › При малых габаритах задней части или большом дорожном просвете у движущегося впереди автомобиля.
- › В случае, если возникает нестабильность в работе рулевого колеса или неустановившееся положение вашего автомобиля на полосе движения.
- › При наличии дождя, снега, тумана, пыли и в иных неблагоприятных погодных условиях.
- › При движении по крутым склонам.

При определенных обстоятельствах функция интеллектуального круиз-контроля может не работать или работать некорректно. Например:

- › Если отсутствует разметка, линии разметки с обеих сторон неразличимы, линия разграничения полос движения не соответствует стандарту или линия разграничения полос закрыта.
- › Если на дорожном полотне есть объекты, которые мешают распознаванию разметки (например, лужи, трещины, колеи, текстовые отметки, выступы и впадины).
- › При низкой видимости (в дождливую или снежную погоду, в туман, в темное время суток и пр.).
- › При сильном боковом ветре.
- › При слиянии или расхождении полос, а также нечетком разделении полос, например, на перекрестках, съездах с автомагистрали, в зонах ожидания и т. д.
- › Когда на камеру попадает яркий свет либо при внезапном изменении степени освещения.
- › Если ветровое стекло вокруг камеры загрязнено, обледенело, повреждено или

чем-либо закрыто.

- › При повороте или сужении дороги.
- › При слишком сильном приближении к впереди идущему автомобилю и, как результат, создании препятствия для зоны обнаружения камеры.

Система распознавания дорожных знаков

Данная система распознает дорожные знаки с помощью камеры, установленной на ветровом стекле, и отображает их на комбинации приборов, чтобы помочь водителю в управлении автомобилем.

С помощью дисплея мультимедийной системы выберите [Настройки автомобиля] → [Интеллектуальное вождение] → [Дорожные знаки], чтобы настроить распознавание дорожных знаков.

Предупреждение

Данная функция предназначена исключительно для того, чтобы напомнить водителю о дорожных знаках; она не предназначена для использования во всех ситуациях и не может вместо водителя оценивать информацию о скоростных ограничениях на дороге.

Водитель в любом случае несет ответственность за безопасность движения. Он должен осторожно управлять автомобилем, соблюдать соответствующие требования законодательства и правила дорожного движения.

Внимание

Система будет работать нормально только при условии, что знак ограничения скорости хорошо виден. В некоторых случаях она может не срабатывать или срабатывать некорректно. Например:

- › Если дорожный знак выцвел.
- › Если дорожный знак расположен на повороте.
- › Если дорожный знак расположен под неправильным углом.
- › Если дорожный знак качается или поврежден.
- › Если дорожный знак полностью или ча-

Интеллектуальные системы помощи при вождении

стично скрыт.

- › Если дорожный знак полностью или частично покрыт льдом, снегом, инеем, пылью и т. д.
- › Если дорожный знак расположен слишком далеко или автомобиль движется на слишком большой скорости.
- › Если дорожный знак или предупреждение об ограничении скорости расположены на поверхности дороги.
- › При низкой видимости (в дождливую или снежную погоду, в туман, в темное время суток и пр.).
- › Когда на камеру попадает яркий свет либо при внезапном изменении степени освещения.
- › Если ветровое стекло вокруг камеры загрязнено, обледенело, повреждено или чем-либо закрыто.
- › При слишком сильном приближении к впереди идущему автомобилю и, как результат, создании препятствия для зоны обнаружения камеры.

i Полезная информация

- › По умолчанию единицей измерения скорости для знаков ограничения скорости, распознаваемых системой, является км/ч.
- › Если один знак отображает несколько значений ограничения скорости, система покажет наибольшее.
- › При наличии нескольких знаков ограничения скорости, система может посчитать применимым знак с максимальным значением, поэтому при движении следует руководствоваться фактическим ограничением для данной полосы движения.
- › При осуществлении поворота система может не распознать знак ограничения скорости.

Распознавание дорожных знаков

После активации функции дорожные знаки распознаются и отображаются на комбинации приборов для помощи водителю.

Ограничение скорости круиз-контроля

После активации функции распознавания дорожных знаков также можно включить функцию ограничения скорости круиз-контроля.

Если при движении с установленной скоростью круиз-контроля система распознает знак ограничения скорости в диапазоне ≥ 30 км/ч, а скорость круиз-контроля выше этого значения, система подскажет водителю, что необходимо снизить скорость до предельно допустимого значения.

Круиз-контроль с регулировкой скорости

Описание системы

На автомагистрали с низкой интенсивностью движения система адаптивного круиз-контроля позволяет автомобилю двигаться на заданной скорости без нажатия педали акселератора.

Предупреждение

- › Данная система является лишь вспомогательным средством и не отменяет необходимости оценки водителем дорожных и транспортных условий и никоим образом не может заменить водителя при управлении автомобилем. Водитель в любом случае несет ответственность за безопасность управления автомобилем. Он должен сохранять концентрацию и управлять автомобилем с осторожностью.
- › Во избежание ошибочного срабатывания системы круиз-контроля выключайте ее, когда она не используется.
- › Неправильное использование системы круиз-контроля может привести к аварии.
- › Использование системы круиз-контроля допускается только при хороших погодных условиях и при низкой интенсивности движения на автомагистрали.
- › Не рекомендуется использовать систему круиз-контроля в городе, на извилистых, узких, скользких дорогах, во время дождя и при иных неблагоприятных погодных условиях.
- › Использование системы круиз-контроля при движении по склону запрещено. При движении по холмистой дороге система круиз-контроля не может поддерживать заданную скорость.
- › После активации системы круиз-контроля водителю запрещается покидать водительское место.
- › В целях экономии топлива не двигайтесь на высокой передаче с низкой скоростью, и наоборот.
- › Если после активации системы круиз-контроля требуется как можно быстрее снизить скорость автомобиля, нажмите на педаль тормоза в обычном режиме.

Полезная информация

Поскольку система круиз-контроля разработана для движения по автомагистралям и другим дорогам с хорошими условиями, скорость при включенной системе круиз-контроля должна находиться в следующем диапазоне:

- › Для моделей автомобилей с двигателем GW4D20M — от 30 до 170 км/ч.
- › Для моделей автомобилей с двигателем GW4C20B — от 30 до 150 км/ч.

Кнопки управления

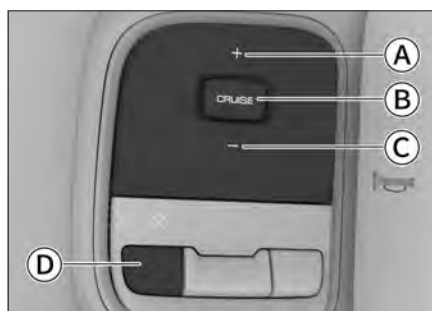

9A88A29E4032

- Ⓐ Ускорение/восстановление скорости, заданной с помощью круиз-контроля (+)
- Ⓑ Включение/выключение (CRUISE)
- Ⓒ Уменьшение скорости/установка скорости круиз-контроля (-)
- Ⓓ Отключение круиз-контроля (OFF)

Установка скорости круиз-контроля

1. Нажмите кнопку [CRUISE] на рулевом колесе, чтобы включить систему круиз-контроля и перейти в режим готовности. На комбинации приборов загорится  зеленый индикатор круиз-контроля.
2. Отрегулируйте скорость автомобиля, нажмите кнопку [-], и когда на комбинации приборов отобразится информация о настройке круизной скорости, это будет означать, что скорость круиз-контроля успешно установлена.

В этот момент автомобиль будет двигаться с постоянной скоростью, установленной водителем.

Круиз-контроль с регулировкой скорости

Внимание

Запрещено использовать круиз-контроль в режимах 4L и 4H.

Регулировка заданной скорости

- › Нажатие и последующее отпускание кнопки [+] или [-] позволяет незначительно увеличить или уменьшить установленную скорость.

Повторите вышеуказанную операцию, чтобы постепенно увеличить или уменьшить установленную скорость.

- › Удерживайте кнопку [+] или [-] нажатой для постоянного увеличения или уменьшения установленной скорости и отпустите ее, когда будет достигнута требуемая скорость.

Выход из режима круиз-контроля

- › Нажмите на педаль тормоза.
- › Нажмите кнопку  выхода из режима круиз-контроля на рулевом колесе.

После отключения функции круиз-контроля система переходит в режим готовности, а  зеленый индикатор круиз-контроля на комбинации приборов продолжает гореть.

Если необходимо восстановить исходную настройку круиз-контроля, нажмите и отпустите кнопку [+].

Выключение системы

Нажмите и отпустите кнопку [CRUISE], чтобы выключить систему.

После этого  зеленый индикатор круиз-контроля на комбинации приборов погаснет.

Описание функции

Ограничитель скорости предназначен для случаев, когда автомобиль движется на участке с ограничением скорости. Когда установлена максимальная скорость, система ограничивает скорость движения и поддерживает ее ниже установленной скорости, чтобы избежать штрафов за превышение скорости.

Предупреждение

- › Данная функция является лишь вспомогательным средством. В любом случае водитель несет ответственность за безопасность движения и всегда должен быть внимателен при вождении.
- › Если ограничитель скорости не используется, выключите ее во избежание случайного срабатывания.

Полезная информация

При движении под уклон скорость автомобиля может увеличиться и превысить верхний предел, поэтому при необходимости нажмите на педаль тормоза для снижения скорости.

Кнопки управления

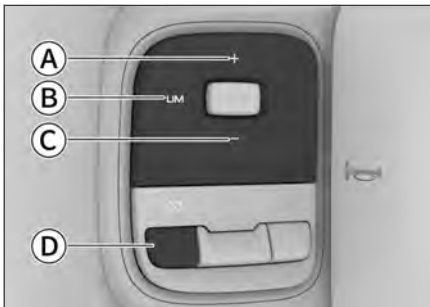

7AE814B01735

- А Восстановление/увеличение заданной скорости (+)
- В Включение/выключение системы (LIM)
- С Установка скорости/снижение установленной скорости (-)
- Д Сброс заданной скорости ()

Включение системы

Когда зажигание включено, нажмите кнопку [LIM], при этом на комбинации приборов загорится  индикатор ограничителя скорости, указывая на включение функции.

Полезная информация

Функции активного ограничения скорости и круиз-контроля не могут быть включены одновременно. При включении одной функции другая (если она включена) автоматически отключается.

Установка скорости движения автомобиля

Когда ограничитель скорости включен, нажмите кнопку [-], после чего текущая скорость будет установлена как максимальное значение. На комбинации приборов будет отображаться установленная максимальная скорость, что указывает на активацию ограничителя скорости.

Полезная информация

Минимальная скорость, устанавливаемая для ограничителя скорости, составляет 30 км/ч.

- › Когда скорость автомобиля составляет менее 30 км/ч, система автоматически устанавливает верхний предел скорости на 30 км/ч.
- › Когда скорость автомобиля превышает 30 км/ч, система использует текущую скорость автомобиля в качестве исходного предела скорости.

Регулировка заданной скорости

Способы регулировки заданного предела скорости:

- › Нажимайте кнопку [+] или [-], чтобы немного увеличить или уменьшить максимальную скорость.
- › Для постоянного увеличения или уменьшения максимальной скорости нажмите и удерживайте кнопку [+] или [-]. Когда будет достигнута требуемая максимальная скорость, просто отпустите кнопку.

Ограничитель скорости

Временное превышение установленной скорости

Если требуется временно превысить заданный предел скорости, с усилием нажмите на педаль акселератора. Когда скорость превысит заданный предел, значение предела, отображаемое на приборах, начнет мигать и это будет сопровождаться звуковым сигналом в течение некоторого времени. Когда скорость снова опустится ниже заданного предела, предупреждение исчезнет и функция ограничения скорости восстановится.

Сброс заданной скорости

Чтобы отменить установленную максимальную скорость, нажмите кнопку  сброса заданной скорости.

После отмены максимальной скорости система не выключается, и  индикатор активного ограничения скорости на комбинации приборов остается включенным.

Восстановление заданной скорости

После снятия ограничения максимальной скорости ограничитель скорости не отключается. Нажмите кнопку [+], чтобы вернуть настройку максимальной скорости.

Если текущая скорость меньше последней установленной скорости, она вернется к последней установленной скорости. В противном случае текущая скорость будет установлена в качестве максимальной скорости.

Выключение системы

Нажмите кнопку [LIM], чтобы выключить систему и отменить установленный ранее заданный предел скорости; при этом  индикатор активного ограничения скорости на приборах погаснет.

Описание системы

Система контроля давления в шинах (TPMS) в реальном времени отслеживает давление в шинах и их температуру. При отклонении от нормальных значений она подает сигнал, информируя водителя о том, что необходимо принять соответствующие меры, и таким образом предупреждает аварию.

⚠ Внимание

- › Если при замене установлена неоригинальная шина, система TPMS может работать некорректно.
- › При установке цепей противоскольжения или колесных чехлов система TPMS может работать некорректно.
- › В результате воздействия радиопомех система TPMS может работать некорректно.

i Полезная информация

- › Наличие системы TPMS не исключает необходимости в регулярном обслуживании шин. Даже если система TPMS не подает предупреждающих сигналов, следует регулярно проверять шины и давление в них.
- › На давление воздуха в шинах влияют нагрев при движении, состояние окружающей среды и длительность движения. Обычно оно колеблется на уровне 30 КПа, это нормальное значение.
- › Система TPMS не может отслеживать давление в шине запасного колеса.

Функция калибровки

Обновление данных после замены или перестановки шин может выполняться автоматически с помощью функции калибровки.





После остановки автомобиля более чем на 17 минут, запуска двигателя и движения на скорости выше 30 км/ч в течение примерно 10 минут система автоматически завершит калибровку.

Если калибровка не выполнена, как можно скорее обратитесь в сервисный центр для обновления настроек системы TPMS.

Информация о шинах



6778E5E0C265

1. Нажмите  кнопку переключения на правой стороне рулевого колеса. Когда на комбинации приборов загорится  зеленый индикатор, кнопки на рулевом колесе будут управлять комбинацией приборов.
2. Нажмите кнопку  «Влево» или  «Вправо» на рулевом колесе, чтобы переключить интерфейс с комбинации приборов на  данные о движении. Затем нажмите кнопку  «Вверх» или  «Вниз», чтобы перейти к интерфейсу мониторинга давления в шинах, где можно увидеть информацию о давлении и температуре в четырех используемых шинах.

Оповещения

При слишком низком давлении в шинах или слишком высокой температуре на комбинации приборов появляются следующие предупреждения:

- › Окно с предупреждением
- › Мигающее значение температуры или давления соответствующей шины.
- › На комбинации приборов загорится  желтый предупреждающий световой сигнал системы контроля давления в шинах.

Если предупреждение системы TPMS поступило во время движения, не совершайте резких поворотов и резкого торможения. Снизьте скорость, войдите в безопасную зону и как можно скорее остановите автомобиль.

Блокировка дифференциала

Общие сведения о блокировке дифференциала

При пробуксовке какого-либо из ведущих колес блокировка дифференциала обеспечивает передачу на второе ведущее колесо достаточного крутящего момента, чтобы автомобиль смог преодолеть препятствие.

Полезная информация

- › Не включайте блокировку дифференциала в течение первых 50 километров пробега нового автомобиля.
- › Если автомобиль не использовался более месяца, рекомендуется использовать функцию блокировки дифференциала после примерно 50 км пробега.
- › Блокировка дифференциала используется только при застревании автомобиля. Блокировку дифференциала следует отключить сразу после выхода автомобиля на проходимый участок.
- › Постарайтесь не включать блокировку более 10 раз подряд за короткий промежуток времени, так как это может привести к перегреву масла в заднем мосту.

Внимание

- › Запрещается использовать блокировку дифференциала при перегрузке.
- › Запрещается переоборудовать силовой агрегат и трансмиссию, чтобы не повредить устройство блокировки дифференциала.
- › Запрещается использовать блокировку дифференциала при движении по асфальтированной дороге.

Предупреждение

После блокировки дифференциала следует проявлять осторожность в управлении автомобилем. Не следует резко вращать рулевое колесо, это может нарушить стабильность автомобиля, что повышает риск аварии.

Автоматическая блокировка дифференциала заднего моста

Когда автомобиль на медленной скорости

попадает в неблагоприятные условия (снег, дождь, грязь, провисание колеса с одного борта), механизм блокировки дифференциала реагирует на разницу в скорости вращения ведущих колес. Когда она достигает 100 об/мин, блокировка дифференциала активируется автоматически.

Полезная информация

- › После блокировки дифференциала может возникнуть легкий крен. В таком случае крепко удерживайте рулевое колесо, чтобы автомобиль не увело в сторону.
- › После блокировки дифференциала могут слышаться удары. Это является нормой.
- › Блокировка дифференциала не включается при скорости более 30 км/ч.

Автоматическая разблокировка дифференциала заднего моста

Покинув участок с неблагоприятными условиями, на короткое время отпустите рулевое колесо (не удерживайте его непрерывно). Дифференциал автоматически разблокируется.

Полезная информация

Если дифференциал не разблокировался, снизьте скорость и слегка подвигайте рулевое колесо вправо-влево.

Описание режимов

Режим 2H подходит для езды по асфальтированным дорогам или грунтовым дорогам с хорошим сцеплением.

Режим 4H подходит для езды по грунтовым дорогам с плохим сцеплением (например, при наличии на поверхности снега, грязи или песка).

Режим 4L: подходит для подъема по крутым склонам и для случаев застревания автомобиля.

Переключение между режимами



2CA9ECE00EFF

При выборе режима загорается индикатор на соответствующей кнопке. После завершения переключения индикатор продолжает гореть.

- › Переключение между 2H и 4H: после включения зажигания или запуска двигателя автомобиля, когда автомобиль неподвижен или движется со скоростью менее 80 км/ч, нажмите кнопку [2H] или [4H].
- › Чтобы включить режим 4L, запустите двигатель, остановите автомобиль, переключите передачу в положение N и нажмите кнопку [4L].

Чтобы выйти из режима 4L, запустите двигатель, остановите автомобиль, переключите передачу в положение N и нажмите кнопку [2H] или [4H].

i Полезная информация

- › Если переключение режимов происходит ненормально или система выводит соответствующее сообщение на комбинации приборов, следуйте инструкциям и повторите попытку переключения, после того

как убедитесь, что условия переключения соблюдены.

- › При включении или выключении режима 4L возможны звук удара и легкое сотрясение автомобиля. Это нормальное явление.
- › Если рулевое колесо не в центральном положении, при переключении между режимами 4H и 4L может ощущаться повышенное сопротивление, что также является нормой.
- › В режимах 4H и 4L нельзя включить систему круиз-контроля; электронная система стабилизации также по умолчанию выключена.
- › Для езды по грунтовым дорогам, на поверхности которых имеется снег, грязь и песок, рекомендуется использовать режим 4H.
- › Во время переключения между режимами 2H и 4H, 4L, переключение на полный привод происходит с задержкой (индикатор на кнопке продолжает мигать), попробуйте проехать прямо на небольшой скорости (менее 5 км/ч) и слегка переместить автомобиль, чтобы завершить переключение.
- › Если прибор показывает, что переключить передачу не удалось, попробуйте слегка переместить автомобиль (при движении прямо на низкой скорости), чтобы переключение передачи прошло успешно. Если переключить передачу по-прежнему не удастся, перезапустите двигатель и попробуйте переключить передачу снова.

A Внимание

- › Для движения по обычным или скоростным дорогам нельзя использовать режимы 4H и 4L. В противном случае могут возникнуть такие проблемы, как аномальные шумы, сильный износ шин, повышенный расход топлива, повреждения трансмиссии.
- › В случае пробуксовки задних колес на снегу или льду нельзя переключать режим привода.
- › При движении в режиме 4H скорость автомобиля не должна превышать 80 км/ч, иначе сработает сигнализация и могут повредиться детали автомобиля.

Система полного привода

- › При движении в режиме 4L скорость не должна превышать 40 км/ч. Старайтесь избегать крутых поворотов, иначе сработает сигнализация и могут повредиться детали автомобиля.
- › Не используйте автомобиль нестандартным способом, например, для перетягивания каната или участия в гонках, в течение длительного времени, т. к. это может привести к повреждению деталей и сокращению срока службы автомобиля.
- › Запрещается использовать привод на одну ось в режимах 4H и 4L (в том числе, когда передние колеса не вращаются, а задние продолжают буксовать в колею или по льду/снегу).
- › Убедитесь в том, что радиус качения шин одинаков.

При замене шин необходимо убедиться, что все четыре шины, используемые на автомобиле после замены, имеют одинаковую марку и тип.

Если невозможно гарантировать целостность шин (включая замену неполноразмерных запасных шин), перейдите в режим 2H и замените шины как можно скорее (в пределах 50 км), убедившись, что все четыре шины одной марки и модели.

Если срабатывает сигнализация давления в шинах, их следует проверить и своевременно подкачать, обеспечив необходимое давление и сбросив аварийный сигнал.

- › Не допускайте дрифта.
- › Режимы 4H и 4L нельзя использовать на дорогах с твердым покрытием или улицах (например, на обычных шоссейных дорогах, дорогах с бетонным покрытием)
- › При подъеме автомобиля в режимах 4H и 4L на домкрате запрещается запускать двигатель или вращать колеса.

В противном случае автомобиль может упасть с домкрата и покатиться вперед, что крайне опасно.

Меры предосторожности при использовании систем помощи при вождении

Безопасность движения

Не пренебрегайте правилами безопасного вождения по причине того, что автомобиль оснащен системами помощи при вождении. Необходимо на протяжении всей поездки контролировать скорость и манеру вождения в соответствии с условиями видимости, погодой, состоянием дорожного покрытия, транспортной ситуацией.

Переоборудование

Переоборудование подвески и использование шин или колес, отличных от указанных, влияет на работу систем помощи при вождении и может привести к их сбою.

О шумах и вибрации

- › Во время работы некоторых вспомогательных систем (например, антиблокировочной тормозной системы) может возникать вибрация или быть слышен звук работы электрооборудования. Это не свидетельствует о неполадках.
- › После запуска двигателя от сторонней аккумуляторной батареи из-за разрядки аккумулятора автомобиля двигатель может работать нестабильно. Могут загореться индикаторы антиблокировочной тормозной системы или электронной системы стабилизации. Это связано с пониженным напряжением аккумуляторной батареи и не свидетельствует о неисправности этих систем.

Антиблокировочная тормозная система

При экстренном торможении или торможении на скользкой поверхности антиблокировочная система (ABS) предотвращает блокировку колес, помогая контролировать управление автомобилем.



Внимание

При экстренном торможении не нажимайте на педаль тормоза несколько раз с малым уси-

лием. Это приведет к увеличению тормозного пути.

Система ABS не предназначена для сокращения тормозного пути. В нижеперечисленных ситуациях тормозной путь вашего автомобиля может быть длиннее по сравнению с автомобилями, не оснащенными системой ABS. Поддерживайте достаточную дистанцию до движущегося впереди автомобиля:

- › При движении по грязи, песку или снегу.
- › При движении с цепями противоскольжения.
- › При движении по ухабистой дороге;
- › При движении по дороге с выбоинами или неровной дороге.

В следующих случаях система ABS может работать недостаточно эффективно:

- › При плохом сцеплении шин (например, при использовании чрезмерно изношенных шин на заснеженной дороге).
- › При движении на высокой скорости по мокрой дороге.

Электронная система распределения тормозных усилий

Электронная система распределения тормозных усилий (EBD) автоматически распределяет тормозное усилие между передними и задними колесами, повышая эффективность торможения, а также помогая системе ABS обеспечивать стабильность автомобиля при торможении.

Система помощи при экстренном торможении

Резкое нажатие педали тормоза может активировать систему помощи при экстренном торможении, которая увеличит его эффективность и сократит тормозной путь.

Противобуксовочная система

При начале движения или ускорении на скользком дорожном покрытии противобуксовочная система (TCS) помогает сохранить силу тяги и предотвращает пробуксовку ведущих колес.

Системы помощи при движении

Система предотвращения опрокидывания

Во время прохождения поворота система предотвращения опрокидывания (RMI) осуществляет контроль движения и оценивает риск опрокидывания автомобиля. При наличии данного риска система замедляет одно или несколько колес, чтобы предотвратить опрокидывание.

Система смягчения вторичного столкновения

Система смягчения вторичного столкновения (SCM) позволяет автоматически тормозить автомобиль после первого столкновения (срабатывание подушки безопасности), чтобы снизить скорость или остановить автомобиль, тем самым снизив вероятность вторичного столкновения и степень травмы.

Система помощи при трогании на подъеме

При трогании на подъеме и после отпущения водителем педали тормоза система помощи при трогании на подъеме (HHC) будет поддерживать тормозное усилие еще около 2 секунд, предотвращая откат автомобиля.

Предупреждение

Если крутизна склона превышает 30°, при трогании на подъеме автомобиль может откатиться назад. Поэтому не следует чрезмерно полагаться на систему HHC. Соблюдайте правила безопасности движения.

Электронная система стабилизации

Электронная система стабилизации (ESC) снижает риск заносов и в некоторых условиях притормаживает отдельные колеса, повышая устойчивость движения.

Когда работает электронная система поддержания курсовой устойчивости, на комбинации приборов  загорается желтый индикатор ESC. В это время следует соблюдать особую осторожность.

Полезная информация

В обычных условиях система ESC должна быть всегда включена. Ее выключение допускается в следующих исключительных случаях:



- › При движении с цепями противоскольжения.
- › При движении по рыхлому грунту или глубокому снегу.
- › Когда автомобиль застрял и его необходимо освободить.

После прекращения действия этих ситуаций система ESC должна быть незамедлительно включена.

Выключение и включение



BDCAFDA9BC59

После запуска двигателя автомобиля нажмите  кнопку отключения ESC, после чего на комбинации приборов загорится  желтый индикатор отключения ESC. Это означает, что система ESC отключена. Нажмите кнопку еще раз, чтобы включить систему ESC снова.

Полезная информация

В следующих случаях система ESC включается автоматически:

- › При каждом запуске двигателя.
- › Когда скорость автомобиля превышает 135 км/ч.

Система электроусилителя рулевого управления

Система усилителя рулевого управления отслеживает скорость движения и в реальном времени регулирует степень усилия рулевого управления, обеспечивая легкое и стабильное управление рулевым колесом и повышая безопасность движения.

Система снижения токсичности отработавших газов

Уведомления

Система снижения токсичности отработавших газов

Запрещается переоборудовать двигатель и какие-либо компоненты системы снижения токсичности отработанных газов.

Датчик кислорода

Датчик кислорода измеряет концентрацию кислорода в отработанных газах и направляет данную информацию в электронный блок управления, помогая двигателю регулировать соотношение воздуха и топлива. Таким образом достигается максимальная эффективность сгорания топлива, снижается содержание угарного газа, углеводородов и оксидов азота в выхлопных газах.

Каталитический нейтрализатор

Каталитический нейтрализатор является важнейшим устройством внешней очистки, установленным в выхлопной системе. Внутри него находится катализатор из благородного металла, который посредством реакций окисления и восстановления преобразует вредные угарный газ, углеводороды и окиси азота в безвредные углекислый газ, водяной пар и азот.

Если каталитический нейтрализатор используется надлежащим образом, он не требует обслуживания, поэтому снимать его нет необходимости. Если требуется его замена, обратитесь в сервисный центр.

Внимание

Во избежание повреждения каталитического нейтрализатора соблюдайте следующие меры предосторожности:

- › Не используйте этилированный бензин и бензин с чрезмерной концентрацией марганца и серы.
- › Не водите автомобиль при крайне низком уровне топлива. Это может затруднить работу двигателя (он будет работать нестабильно или не на полной мощности), что приведет к повреждению нейтрализатора.
- › Запрещается продолжительная работа двигателя на высоких оборотах (5 минут и более).

- › Не продолжайте движение при признаках неисправности двигателя (например, при неровной работе или снижении мощности двигателя).
- › Не запускайте двигатель без свечей зажигания.
- › Не запускайте двигатель, толкая или буксируя автомобиль.
- › Не заливайте избыточное количество моторного масла.
- › Избегайте ударов по нейтрализатору.

Устройство рециркуляции отработавших газов

Устройство рециркуляции отработанных газов направляет часть газов из выхлопной трубы во впускной коллектор. Смешиваясь со свежим воздухом, газы поступают в цилиндры, где сгорают. Таким образом обеспечивается рециркуляция выхлопных газов, что позволяет эффективно снизить объем выброса оксидов азота.

Турбокомпрессор

Турбокомпрессор сокращает расход топлива, повышает мощность и крутящий момент двигателя, снижает количество вредных веществ, таких как сажа и оксиды азота, в выхлопных газах.

Система улавливания паров топлива

При нормальной работе систем автомобиля система улавливания паров топлива направляет пары топлива в двигатель для сгорания, предотвращая их попадание в атмосферу.

Система рециркуляции картерных газов

Система рециркуляции картерных газов направляет смесь газов из картера (несгоревшие пары топлива, водяной пар, отработанные газы) по патрубку к впускному коллектору, возвращая их для сгорания в цилиндрах двигателя. В результате снижается количество выхлопных газов, а также повышается экономичность двигателя.

Топливная система высокого давления

Топливная система высокого давления состоит из насоса высокого давления, топливной рампы, топливных форсунок и контроллера. По сравнению с традиционными системами, топливная система высокого давления осуществляет более точный контроль впрыска, автоматически регулирует подачу топлива в любых рабочих условиях, а также имеет функцию самодиагностики. Высокоточный контроль впрыска позволяет сократить объем выбросов, повысить эффективность двигателя и уменьшить расход топлива.

Система диагностики автомобиля

Индикатор неисправности двигателя является частью системы диагностики автомобиля.

Электронный блок управления двигателем, оборудованный бортовой системой диагностики, сохраняет информацию обо всех неисправностях (в первую очередь, об ошибках, связанных с выбросом отработанных газов). Отсоединение провода от аккумуляторной батареи приведет к удалению этих данных, в результате чего быстрая диагностика будет невозможна. Поэтому во время поиска причины, по которой сработал индикатор неисправности двигателя, не отсоединяйте провод от аккумуляторной батареи.

Во время диагностики системы контроля испарения топлива запорный клапан угольного адсорбера в задней части автомобиля может издавать стук. Это является нормой.

Система управления впрыском мочевины

Система управления впрыском мочевины представлена баком для мочевины, встроенным в бак насосом, блоком управления насосом, трубопроводом подачи, трубопроводом заправки и форсунок. Количество и время впрыска мочевины контролируется блоком управления насоса мочевины совместно с электронным блоком управления двигателем (ECM), что позволяет снизить содержание оксидов азота в выхлопных газах.

Сажевый фильтр

Описание функций

Сажевый фильтр (DPF) установлен в выхлопной системе автомобилей с дизельным двигателем. Он улавливает небольшие частицы сажи, не позволяя им попасть в атмосферу, что помогает снизить объем вредных выбросов.

Автоматическая регенерация

В процессе движения, когда объем уловленных сажевым фильтром твердых частиц достигает определенного значения, запускается программа автоматической регенерации фильтра. Частицы полностью сгорают, и сажевый фильтр продолжает выполнять свои функции по их улавливанию.

Когда двигатель прогрет и работает на холостом ходу, его обороты остаются на уровне около 1000 об/мин. Это означает, что автомобиль находится в режиме самоочистки сажевого фильтра. Для облегчения самоочистки рекомендуется следовать указанным ниже действиям до тех пор, пока обороты двигателя на холостом ходу не вернуться к норме:

- › По возможности выбирайте дороги с хорошим покрытием и двигайтесь с постоянной скоростью.
- › По возможности избегайте работы двигателя на холостом ходу.
- › По возможности не останавливайте автомобиль и не выключайте двигатель.

Предупреждение

При движении во время автоматической регенерации сажевого фильтра соблюдайте необходимые правила дорожного движения.

Внимание

- › Регулярно меняйте моторное масло, выбирайте масло указанных марок.
- › Во избежание накопления твердых частиц и загрязнения каталитического нейтрализатора, используйте только дизельное топливо, соответствующее государственным стандартам, и не добавляйте топливные присадки.

Система снижения токсичности отработавших газов

i Полезная информация

Чтобы переработка прошла успешно, соблюдайте следующие рекомендации:

- › Избегайте длительной или непрерывной работы двигателя на низких оборотах при сильном нажатии на педаль акселератора.
- › Избегайте длительной или непрерывной работы двигателя на холостом ходу.
- › Старайтесь не останавливать автомобиль и не выключать двигатель несколько раз подряд на протяжении небольшого промежутка времени.
- › Избегайте частых поездок на короткие расстояния.

Ручной запуск программы переработки

В некоторых случаях, если в результате автоматической переработки твердые частицы, уловленные сажевым фильтром, сгорели не полностью и их объем достигает определенного значения, на дисплее может появиться предупреждающее сообщение. В таком случае может сработать ограничение на работу двигателя на определенных оборотах.

Если на комбинации приборов отображается сообщение [Пожалуйста, запустите самоочистку выхлопной системы по месту нахождения], это означает, что требуется немедленная очистка сажевого фильтра в ручном режиме.

Следуйте приведенным ниже указаниям для запуска программы или запустите ее в соответствии с указаниями сервисного центра:

1. Выберите ровное и безопасное место для парковки, переключите передачу в Р, выключите двигатель и стояночный тормоз.
2. Подождите 15 минут и проверьте уровень масла.

Если уровень масла превышает верхнюю отметку на масляном щупе, прекратите использование автомобиля и обратитесь в сервисный центр.

Если уровень масла находится в допустимых пределах, включите двигатель и дождитесь, когда температура охлаждающей

жидкости поднимется выше 30 °С (две отметки и выше).

3. Запустите автомобиль, чтобы он продолжил работу на холостом ходу, включите кондиционер, нажмите и удерживайте кнопку ручной регенерации. Когда на приборе появится сообщение [Автоматическая очистка сажевого фильтра], отпустите кнопку ручной регенерации, и система DPF запустит процесс регенерации. В это время скорость вращения двигателя увеличится примерно до 2 000 оборотов в минуту.



FEC1FCB2B8AB

4. Подождите 10–20 минут, после завершения процесса регенерации на комбинации приборов появится сообщение [Самоочистка завершена, спасибо за ожидание].

В это время обороты двигателя автоматически упадут до значения оборотов холостого хода.

! Предупреждение

- › Во время очистки, запущенной вручную, может повыситься температура в выхлопной системе. Не останавливайте автомобиль в местах, где присутствуют сухая трава, дерево и иные легковоспламеняющиеся материалы.
- › Ни в коем случае не запускайте программу регенерации, когда автомобиль находится в гараже или другом плохо проветриваемом помещении.

Система снижения токсичности отработавших газов

Полезная информация

- › После завершения процесса регенерации желтый индикатор необходимости обслуживания двигателя погаснет. При четвертом запуске автомобиля погаснет и желтый индикатор неисправности двигателя, что означает успешное завершение регенерации и возможность нормального использования автомобиля.
- › Во время очистки сажевого фильтра не выполняйте никаких манипуляций. В противном случае автомобиль автоматически выйдет из режима регенерации.
- › В случае экстренной необходимости использовать автомобиль можно выйти из режима регенерации, нажав на педаль тормоза или акселератора, или совершив какую-либо иную манипуляцию с системами автомобиля. Однако предупреждающее уведомление при этом не исчезнет и необходимость очистки останется.
- › Если по завершении регенерации предупреждающее сообщение не исчезло, обратитесь в сервисный центр.

Бензиновый сажевый фильтр

Описание функций

Сажевый фильтр (GPF) является частью системы сокращения выбросов отработанных газов. Он улавливает мельчайшие частицы, не позволяя им попасть в атмосферу, что помогает снизить объем вредных выбросов.

Предупреждение

В процессе регенерации сажевого фильтра выделяется тепло. Не располагайте легковоспламеняющиеся материалы в зоне выхлопной трубы, сажевого фильтра и теплового экрана. В противном случае возможно возгорание.

Регенерация

В процессе движения, после того как фильтр GPF достигает определенного состояния, автомобиль автоматически запускает процесс регенерации.

На комбинации приборов появляется подсказ-

ка [Фильтр в процессе регенерации]. Процедура регенерации обеспечивает полное сжигание частиц и восстановление производительности фильтра GPF.

До тех пор пока сообщение не исчезнет и регенерация не завершится, рекомендуется соблюдать следующие указания (для удобства просмотра не закрывайте предупреждающее сообщение):

- › По возможности выбирайте дороги с хорошим дорожным покрытием и двигайтесь с постоянной скоростью выше 80 км/ч.
- › Избегайте работы двигателя на холостом ходу.
- › Избегайте остановок и сохраняйте двигатель заведенным как можно дольше.

Внимание

- › Если условия движения не соблюдены, автомобиль будет не в состоянии автоматически запустить процедуру регенерации. На комбинации приборов появится подсказка [Требуется регенерация фильтра]. В таком случае после запуска двигателя (индикатор на указателе температуры воды находится в среднем или верхнем положении) обеспечьте движение автомобиля в соответствии с условиями движения при регенерации, чтобы запустить процедуру регенерации.

Невыполнение вышеуказанных операций может повлиять на нормальную работу двигателя и бензинового сажевого фильтра, а также вызвать повреждение узлов автомобиля.

- › Заправляйтесь только топливом, которое соответствует государственным стандартам. Не используйте присадки к топливу. Это поможет предотвратить накопление частиц на фильтре или «отравление» каталитического нейтрализатора (частичную или полную потерю его активности) по причине проблем с маслом.
- › Регулярно меняйте моторное масло, выбирайте масло указанных марок.

Система снижения токсичности отработавших газов

Предупреждение

При движении во время автоматической регенерации сажевого фильтра соблюдайте необходимые правила дорожного движения.

Полезная информация

При ежедневном вождении соблюдайте следующие рекомендации:

- › Избегайте длительной или непрерывной работы двигателя на низких оборотах при сильном нажатии на педаль акселератора.
- › Избегайте длительной или непрерывной работы двигателя на холостом ходу.
- › Старайтесь не останавливать автомобиль и не выключать двигатель несколько раз подряд на протяжении небольшого промежутка времени.
- › Избегайте частых поездок на короткие расстояния.

Советы по буксировке

Прежде чем принимать решение о движении с прицепом, убедитесь в том, что у Вас имеется соответствующая водительская квалификация.

Если необходимо использовать прицеп, сначала изучите соответствующие правила и выберите требуемый тип прицепа.

Поскольку правила движения с прицепом и стандарты используемых устройств отличаются в разных странах, перед использованием прицепа обратитесь за консультацией в местный сервисный центр.

Внимание

- > При буксировке прицепа соблюдайте соответствующие местные законы и нормативные акты. Самовольно вносить изменения категорически запрещено.
- > Не используйте прицеп в период обкатки автомобиля.
- > Когда вы не используете прицеп, снимайте тягово-сцепное устройство.
- > При движении с прицепом зеркала заднего вида должны соответствовать требованиям, установленным правилами движения с прицепом. Если зеркала Вашего автомобиля не отвечают этим требованиям, установите зеркала надлежащего стандарта.

Советы по вождению

Движение с прицепом влияет на управляемость, тормозные характеристики, расход топлива автомобиля и т. д. В целях безопасности водителя и пассажиров при движении с прицепом соблюдайте следующие рекомендации:

> Начало движения

Перед началом движения убедитесь, что давление в шинах автомобиля и прицепа, осветительные приборы и тягово-сцепное устройство функционируют нормально.

Соблюдайте осторожность при погрузке грузов в прицеп. Убедитесь, что грузы надежно зафиксированы в прицепе, а сам прицеп сохраняет горизонтальное положение. В противном случае движение запрещено.

Начало движения должно быть плавным.

Избегайте резкого ускорения и экстренного торможения, особенно при движении по скользким дорогам. Это может привести к потере контроля над автомобилем в результате скольжения.

Боковой ветер и движение по ухабистой дороге могут привести к раскачиванию автомобиля, что также значительно снижает его управляемость. Если Вы ощущаете, что автомобиль слегка раскачивается, при любых обстоятельствах крепко удерживайте рулевое колесо и медленно снижайте скорость. Не пытайтесь преодолеть раскачивание с помощью ускорения.

По возможности избегайте движения на незагруженном автомобиле с нагруженным прицепом. Если это невозможно, двигайтесь с малой скоростью, так как нагрузка распределена неравномерно.

> Торможение

Движение с прицепом увеличивает тормозной путь. Поэтому необходимо поддерживать большую, чем обычно, дистанцию до движущегося впереди автомобиля.

Предупреждение

- > Если Ваш прицеп оборудован тормозной системой, при ее установке и использовании соблюдайте требования законодательства.
- > Категорически запрещается подключать гидравлическую тормозную систему прицепа напрямую к тормозной системе автомобиля.

> Обгон

При движении с прицепом помните, что длина вашего автомобиля увеличивается на длину прицепа, поэтому для обгона и возвращения на исходную полосу движения требуется проехать большее расстояние.

> Повороты

Повороты с прицепом должны выполняться плавно. По возможности при повороте избегайте тряски и резких маневров. Заранее включайте указатели поворота.

Движение с прицепом

Радиус поворота автомобиля с прицепом должен быть больше, чем у обычного автомобиля. Это поможет избежать столкновения прицепа с обочиной, дорожными знаками, деревьями и иными объектами.

При движении на спуске

Перед движением с прицепом по крутому или затяжному спуску следует заранее снизить скорость. Выбирайте скорость движения в соответствии с нагрузкой прицепа и крутизной склона, чтобы не допустить перегрева двигателя и коробки передач.

По возможности избегайте остановок на склоне. В случае остановки необходимо зафиксировать колеса автомобиля и прицепа с помощью упоров и активировать стояночный тормоз.

Предупреждение

При движении с прицепом на спуске необходимо обращать особое внимание на указатель температуры охлаждающей жидкости, чтобы не допустить перегрева двигателя.

Если двигатель перегрелся, в целях безопасности немедленно остановите автомобиль и дайте ему поработать на холостом ходу до тех пор, пока он не остынет.

Место установки тягово-сцепного устройства



Снимите крышку в центре заднего бампера, чтобы увидеть точки крепления тягового устройства.

Полезная информация

Чтобы снять крышку в центре заднего бам-

пера, оберните головку плоской отвертки тканью, прежде чем поддеть нижний край крышки.

Тяговое устройство и соответствующие аксессуары приобретаются владельцем автомобиля самостоятельно. При установке необходимо соблюдать указания производителя по эксплуатации тягово-сцепного устройства. Рекомендуется выполнять установку в сервисном центре.

Разъем для подключения электропитания



Разъем (коннектор) питания для прицепа расположен с левой стороны заднего бампера.

Для данного автомобиля используется 13-контактный разъем питания. Если прицеп (буксируемое транспортное средство) имеет 7-контактный разъем, необходимо самостоятельно приобрести переходник.

Разъем питания соответствует стандартам: GB/T 20718-2006, ISO 11446:2004.

Информация о номерах контактов приведена на внутренней стороне крышки разъема.

Номер контакта (контактного вывода)	Назначение
1	Лампа левого указателя поворота
2	Задний противотуманный фонарь

Номер контакта (контактного вывода)	Назначение
3	Общая цепь обратного тока для контактов 1–2 и 4–8
4	Лампа правого указателя поворота
5	Правый задний габаритный фонарь, правые задние габаритные огни, правые боковые сигнальные фонари, освещение заднего номерного знака
6	Стоп-сигнал
7	Левый задний габаритный фонарь, левые задние габаритные огни, левые боковые сигнальные фонари, освещение заднего номерного знака
8	Фонарь заднего хода
9	Источник питания от аккумуляторной батареи
10	Источник питания, управляемый выключателем питания
11	Цепь обратного тока контакта 10
12	Резерв
13	Цепь обратного тока контакта 9

Внимание

- › Запрещается подключать электрооборудование к трем контактам цепи (контакты 3, 11 и 13) на прицепе.
- › Запрещается подключать блок освещения заднего номерного знака одновременно к контактам 5 и 7.

Технические параметры

Тяговая способность автомобиля зависит от спецификации, нагрузки, состояния дорожного покрытия и типа прицепа. В целях обеспечения безопасности движения не превышайте скорость и нагрузку, указанные в таблице ниже.

Параметр	Данные	
	GW4C20B	GW4D20M
Модель двигателя	GW4C20B	GW4D20M
Тип привода	4WD	4WD
Максимальная общая масса [кг]	5 245	5 315
Максимальная нагрузка на переднюю/заднюю ось (кг)	1 305/1 440	1 375/1 440
Масса прицепа (с тормозным механизмом) [кг]	2 500	2 500
Статическая вертикальная нагрузка на точку сцепки (кг)	100	100
Задний свес тягово-сцепного устройства (рекомендуемый) [мм]	1 361	1 361
Давление в задних шинах автомобиля (кПа)	Стандартное давление в шинах +20	Стандартное давление в шинах +20
Максимальная скорость при буксировке (км/ч)	100	100

› Максимальная общая масса

Максимальная общая масса включает массу нагруженного автомобиля, массу тягово-сцепного устройства и массу нагруженного прицепа.

Движение с прицепом

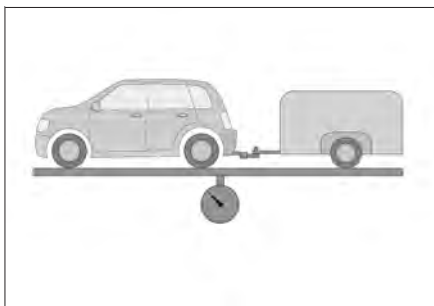

096EEAE0BA9

› Максимальная допустимая нагрузка на переднюю/заднюю ось

Максимальная допустимая нагрузка на ось означает максимальную допустимую грузоподъемность оси.

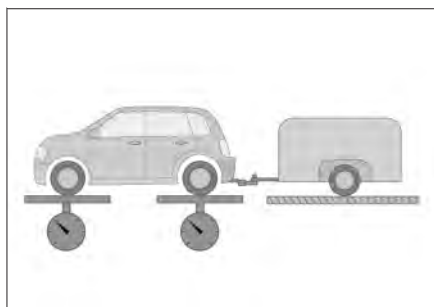

76934098A400

› Масса прицепа

Масса прицепа означает максимальную общую массу прицепа и перевозимых грузов.

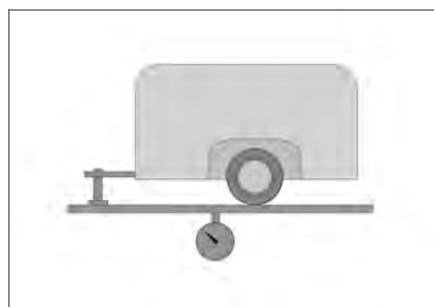

BFFCB1D4CF27

› Статическая вертикальная нагрузка в точке сцепки

Под статической вертикальной нагрузкой в точке сцепки понимается максимальная вертикальная нагрузка, которую способно нести место сцепки прицепа и тягово-сцепного устройства, когда транспортное средство находится в состоянии покоя.

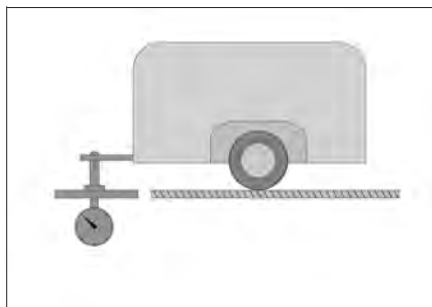

8592AA18FB55

› Задний свес тягово-сцепного устройства

Под задним свесом тягово-сцепного устройства понимается допустимое горизонтальное расстояние между центром точки сцепки тягово-сцепного устройства и линией задней оси буксирующего автомобиля.

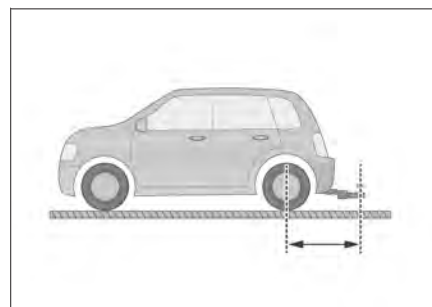

51ECT72859F7

4

Комбинация приборов и индикаторы

Комбинация приборов	94
Центральный дисплей	104

Комбинация приборов

Общие сведения о комбинации приборов

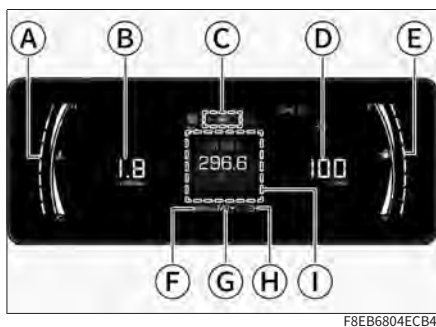

- | | |
|--|--|
| А Указатель температуры охлаждающей жидкости | Ф Счетчик общего пробега |
| В Тахометр | Г Индикация текущей передачи и смены передач |
| С Многофункциональная панель вкладок | Н Режимы работы привода |
| Д Спидометр | И Пользовательская информация |
| Е Указатель уровня топлива | |

Указатель температуры охлаждающей жидкости

Показывает приблизительную температуру охлаждающей жидкости двигателя.

A Внимание

Если указатель температуры приближается к красной зоне, следует немедленно снизить скорость, съехать на обочину и остановиться для проведения проверки. Запускать двигатель снова можно только после того, как температура охлаждающей жидкости нормализуется.

Тахометр

Показывает текущие обороты двигателя.

Многофункциональная панель вкладок

Нажимайте кнопки на руле, чтобы переключаться

между обозначениями функций. (▷ Стр. 96)

Выбирая различные обозначения функций, вы можете изменять информацию, отображаемую в информационном центре. Вы можете просмотреть данные о движении, информацию о предупреждениях и настройки меню.

Данные о движении включают информацию о пробеге, расходе топлива, средней скорости, времени в пути, оставшемся пробеге, мониторинге давления в шинах, остатке водного раствора мочевины и т. д.

Информация о предупреждениях: отображает текущие предупреждающие сообщения.

Настройки меню включают настройки предупреждений о скорости, данных о движении, громкости предупреждений, единиц измерения давления, температуры, расхода топлива и пробега, языка, пробег до обслуживания и заводские настройки.

i Полезная информация

Информация о мочеvine отображается только для дизельных моделей.

Спидометр

Показывает текущую скорость движения.

Указатель уровня топлива

Показывает приблизительное количество топлива в топливном баке.

i Полезная информация

Длительное движение автомобиля по склону или поворот вызывают перемещения топлива внутри бака, поэтому показания могут быть нестабильными.

Индикация текущей передачи и смены передач

Отображает текущую передачу. Когда система определяет необходимость повышения или понижения передачи, на экране появляется символ повышения ▲ или понижения ▼ передачи. Это служит подсказкой водителю о том, что необходимо повысить или понизить передачу.

Режимы вождения

Отображает текущий режим вождения авто-

мобиля. Подробнее о режимах вождения см. в разделе «Система полного привода приводом». (▷ Стр. 79)

Пользовательская информация

Для изменения отображаемой на дисплее информации используйте кнопки на рулевом колесе. (▷ Стр. 96)

Комбинация приборов

Управление приборами

Кнопки управления

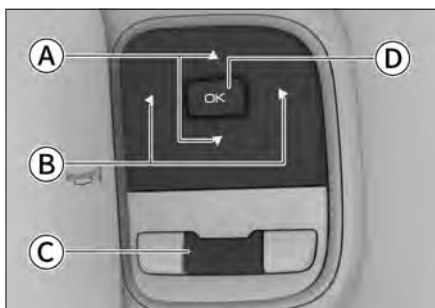

5CB98EF45861

А Кнопки «Листать»

Если информация на дисплее информационного центра состоит из нескольких страниц или содержит несколько опций, нажав на эту кнопку, можно просмотреть все страницы, перелистнув их, или переключить опции.

В Выбор зеркала

Нажатие кнопки «Влево» или «Вправо» на рулевом колесе переключает информационный центр на данные о движении, настройки меню или предупреждающие сообщения.

Если доступно верхнее меню, нажмите кнопку «Влево», чтобы вернуться к верхнему меню.

С Кнопка переключения приборов/мультимедийной системы

Нажмите кнопку переключения. Это позволит управлять комбинацией приборов, когда горит зеленый индикатор, и управлять мультимедиа — когда горит серый индикатор.

D Кнопка ОК

Находясь в меню настроек, нажмите кнопку [OK], чтобы развернуть меню для выбранного пункта и задать соответствующие настройки.

Когда на комбинации приборов появляется предупреждение, Вы можете временно скрыть его коротким или долгим нажатием кнопки [OK].

Находясь на экране данных о движении, нажмите и удерживайте кнопку [OK], чтобы сбросить значения суммарного пробега, среднего расхода топлива, времени в пути и средней скорости.

Данные о движении

Нажмите кнопку «Влево» или «Вправо» на рулевом колесе, чтобы переключиться на данные о движении, затем нажмите кнопку перелистывания страниц, чтобы переключить отображаемую информацию на экране данных о движении.

Данные о движении включают: средний расход топлива, среднюю скорость, суммарный пробег, время в пути, мгновенный расход топлива, оставшийся пробег и мониторинг давления в шинах.

Полезная информация

Запас хода пересчитывается после каждой заправки топлива.

Фактическое расстояние, которое может преодолеть Ваш автомобиль с учетом объема оставшегося топлива, в конечном счете, также зависит от стиля вождения и дорожных условий.

Если на комбинации приборов загорается желтый индикатор низкого уровня топлива, необходимо заправить автомобиль, даже если дисплей показывает, что Вы можете проехать еще некоторое расстояние.

Полезная информация

Существует два интерфейса (А и В) для отображения среднего расхода топлива, средней скорости движения, промежуточного пробега, продолжительности поездки.

На экране данных А отображаются сведения о поездке, полученные во время текущего цикла зажигания, через 4 часа после выключения зажигания они автоматически сбрасываются.

На экране данных В отображаются данные о движении с момента их последнего сброса вручную.

Когда на дисплее информационного центра отображается информация о промежу-

- точном пробеге, среднем расходе топлива, средней скорости или продолжительности поездки, нажатием на кнопку ОК можно переключаться между интерфейсами данных А и В.
- › Когда на дисплее информационного центра отображается информация о промежуточном пробеге, среднем расходе топлива, средней скорости или продолжительности поездки, удерживая кнопку ОК, можно сбросить информацию интерфейсов данных А или В.

Настройки меню

Нажмите кнопку ◀ «Влево» или ▶ «Вправо» на рулевом колесе, чтобы открыть  настройки меню, затем нажмите кнопку перелистывания страниц, чтобы переключаться между настройками меню.

- › Настройки уведомлений о скорости автомобиля

После выбора [Включение/выключение предупреждения о скорости] нажмите кнопку [ОК] на руле, чтобы включить или выключить функцию предупреждения о скорости.

Если функция включена, Вы можете отрегулировать заданное значение скорости, при которой появляется предупреждение, нажав кнопку перелистывания страниц.

При достижении или превышении установленных значений скорости на приборной панели появится предупреждение, что скорость слишком высока и необходимо соблюдать осторожность при управлении автомобилем.

- › Настройки данных о движении

Вы можете скрыть или открыть некоторые пункты, отображаемые в меню данных о движении.

Данные о промежуточном пробеге, среднем расходе топлива, продолжительности поездки и средней скорости автомобиля можно сбросить одним нажатием кнопки.

- › Настройка громкости уведомлений

Вы можете настроить громкость предупреждений комбинации приборов.

- › Единицы измерения давления
Вы можете выбрать единицы измерения давления.
- › Единицы измерения температуры
Вы можете выбрать единицы измерения температуры.
- › Единицы измерения расхода топлива
Вы можете выбрать единицы измерения расхода топлива.
- › Настройка языка
Вы можете настроить язык, на котором отображается информация на комбинации приборов.
- › Пробег до момента технического обслуживания
Вы можете посмотреть информацию о пробеге, оставшемся до прохождения следующего технического обслуживания.
Эти данные нужны исключительно для напоминания о своевременном прохождении технического обслуживания.
- › Заводские настройки
Часть данных, отображаемых на информационном дисплее, может быть сброшена до заводских настроек.

Предупреждающие сообщения

Нажмите кнопку ◀ «Влево» или ▶ «Вправо» на рулевом колесе, чтобы открыть все  предупреждающие сообщения. Затем нажмите кнопку перелистывания страниц, чтобы просмотреть все текущие предупреждающие сообщения по порядку.

Большинство предупреждающих сообщений сопровождаются световым сигналом соответствующего индикатора на приборной панели. Когда появляется предупреждающее сообщение, также может загореться соответствующий индикатор.

Информация о предупреждениях имеет приоритет перед информацией о движении, поэтому на комбинации приборов в первую очередь будет отображаться информация о предупреждениях.

Действуйте в строгом соответствии с указаниями, приведенными в предупреждениях. Если

Комбинация приборов

четкое указание отсутствует, остановите автомобиль для проверки или обратитесь в сервисный центр за консультацией.

Внимание

- › Не игнорируйте информацию, содержащуюся в предупреждающих сообщениях. Это может стать причиной серьезной поломки автомобиля.
- › Если загорелся предупреждающий индикатор, как можно скорее остановите автомобиль, предварительно убедившись в безопасности ситуации, и свяжитесь с сервисным центром.

- › Важные предупреждающие сообщения

При наличии нескольких важных уведомлений они отображаются поочередно, циклически повторяясь. Предупреждающее сообщение исчезнет после устранения причины его появления.

Если Вы нажимаете кнопку [OK] на руле, чтобы заблокировать важное предупреждающее сообщение, на комбинации приборов загорится  красный индикатор важного предупреждения, указывающий на то, что причина появления предупреждающего сообщения не устранена.

- › Второстепенные предупреждающие сообщения

Второстепенные предупреждающие сообщения автоматически исчезнут через несколько секунд, а на приборной панели загорится  желтый индикатор второстепенного предупреждения, указывающий на то, что причина появления предупреждающего сообщения не устранена.

Индикаторы комбинации приборов

Полезная информация

- › Когда зажигание выключено, часть индикаторов или предупреждающих сигналов может загореться на некоторое время, что свидетельствует о выполнении самодиагностики систем и не является неисправностью.

- › В зависимости от комплектации автомобиля на комбинации приборов могут загораться не все индикаторы или предупреждающие сообщения.



Индикатор наличия важного уведомления

Если светится данный индикатор, это означает, что в данный момент имеется важное предупреждающее сообщение и что, по крайней мере, одно важное предупреждение было скрыто вручную.

Предупреждение

Не игнорируйте предупреждающие уведомления и подсказки. В противном случае это может привести к серьезным повреждениям автомобиля или спровоцировать несчастный случай.

Полезная информация

Все поступившие предупреждающие уведомления можно просмотреть в интерфейсе предупреждающих уведомлений комбинации приборов.



Индикатор системы мониторинга слепых зон

Горящий красный индикатор указывает на неисправность системы помощи при движении задним ходом. В этом случае необходимо отказаться от использования системы контроля слепых зон и как можно скорее обратиться в сервисный центр для проверки и ремонта.



Предупреждающий индикатор неисправности системы удержания полосы движения

Горящий красный индикатор указывает на неисправность системы удержания полосы движения. В этом случае необходимо отказаться от использования функции и как можно скорее обратиться в сервисный центр для проведения диагно-

стики и ремонта.



Индикатор неисправности системы предупреждения о выезде из полосы движения

Горящий красный индикатор указывает на неисправность системы предупреждения о выезде из полосы движения. В этом случае необходимо выключить ее и как можно скорее обратиться в сервисный центр для проведения диагностики и ремонта.



Индикатор топливного сепаратора

Установлен в автомобилях, оснащенных дизельным двигателем. Горящий красный индикатор означает, что количество воды в сепараторе масла и воды превышает норму. В этом случае как можно скорее обратитесь в сервисный центр для удаления воды.



Индикатор перегрева АКПП

Горящий красный индикатор свидетельствует о перегреве трансмиссионного масла автоматической коробки передач. Если индикатор горит после запуска двигателя, остановите автомобиль в безопасном месте и выключите двигатель, чтобы коробка передач остыла. Если после выполнения этих операций индикатор продолжает гореть, обратитесь в сервисный центр.



Индикатор неисправности подушек безопасности

Горящий красный индикатор указывает на неисправность системы пассивной безопасности, SRS. Обратитесь в сервисный центр.



Индикатор давления моторного масла

Горящий красный индикатор указывает на недостаточное количество моторного масла. В этом случае как можно скорее остановите автомобиль в безопасном месте и выключите

двигатель. В противном случае возможно серьезное повреждение деталей двигателя. Через несколько минут после остановки двигателя проверьте уровень моторного масла и при необходимости долейте его. Если масла достаточно, а индикатор по-прежнему горит, обратитесь в сервисный центр.



Предупреждающий индикатор неисправности системы зарядки

Если после запуска двигателя загорается красный индикатор, это означает неисправность системы зарядки аккумуляторной батареи. В этом случае незамедлительно остановите автомобиль в безопасном месте и обратитесь в сервисный центр.



Индикатор перегрева охлаждающей жидкости

Горящий красный индикатор означает, что температура охлаждающей жидкости в системе охлаждения двигателя слишком высока. Если он горит, остановите автомобиль. В противном случае возможно повреждение двигателя.



Индикатор неисправности системы интеллектуального круиз-контроля

Появление этого красного индикатора указывает на неисправность функции интеллектуального круиз-контроля. В этом случае отключите вспомогательную систему круиз-контроля для движения по пересеченной местности и обратитесь в сервисный центр.



Индикатор неисправности системы адаптивного круиз-контроля

Горящий красный индикатор указывает на неисправность системы адаптивного круиз-контроля. В этом случае отключите вспомогательную систему круиз-контроля для движения по пересеченной местности и обратитесь в сервисный центр.

Комбинация приборов



Индикатор неисправности тормозной системы

Горящий красный индикатор указывает на низкий уровень тормозной жидкости или на неисправность системы распределения тормозных усилий.

Незамедлительно остановите автомобиль в безопасном месте и обратитесь в сервисный центр. В противном случае может произойти серьезная авария.



Индикатор стояночного тормоза

Если этот красный индикатор горит, это означает, что стояночный тормоз включен.

Мигание индикатора говорит о перегреве тормозных дисков или избыточном уклоне дорожного полотна и риске отката автомобиля. В этом случае нажмите педаль тормоза и как можно скорее припаркуйте автомобиль на ровной площадке.



Индикатор непристегнутого ремня безопасности

Горящий красный индикатор означает, что водитель или пассажир не пристегнуты ремнем безопасности.



Индикатор неисправности системы электроусилителя рулевого управления

Горящий красный индикатор указывает на неисправность системы электроусилителя рулевого управления, вследствие чего отсутствует помощь при рулевом управлении. В таком случае автомобиль следует припарковать в безопасном месте. После выключения двигателя подождите несколько минут, прежде чем перезапустить его. Если индикатор продолжает гореть, как можно скорее обратитесь в сервисный центр для осмотра и ремонта.

Предупреждение

Горящий красным цветом индикатор

указывает на отказ системы электроусилителя рулевого управления. В этом случае для вращения рулевого колеса потребуется большее усилие. Незамедлительно обратитесь в сервисный центр для проверки автомобиля.



Индикатор второстепенных предупреждений

Если загорелся данный индикатор, это означает, что в данный момент имеется второстепенное предупреждение.

Предупреждение

Не игнорируйте предупреждающие уведомления и подсказки. В противном случае это может привести к серьезным повреждениям автомобиля или спровоцировать несчастный случай.

Полезная информация

- > Второстепенные уведомления автоматически скрываются после отображения на дисплее мультимедийной системы в течение нескольких секунд.
- > Все поступившие предупреждающие уведомления можно просмотреть в интерфейсе предупреждающих уведомлений комбинации приборов.



Индикатор задних противотуманных фонарей

Горящий желтый индикатор означает, что включены задние противотуманные фары.



Индикатор неисправности стояночного тормоза

Горящий желтый индикатор указывает на наличие неисправности в электромеханической системе стояночного тормоза.



Индикатор автоматического стояночного тормоза (AUTO HOLD)

Горящий желтый индикатор указывает на то, что автоматический стояночный тормоз включен и находится в режиме готовности.



Контрольная лампа неисправности антиблокировочной системы тормозов

Желтый индикатор неисправности антиблокировочной тормозной системы. Если он загорается, это указывает на неисправность системы. Обратитесь в сервисный центр.

Горящий индикатор свидетельствует о том, что тормозная система работает, но без антиблокировочной функции.



Индикатор электронной системы стабилизации

Мигающий желтый индикатор означает, что функционирует электронная система стабилизации.

Если этот желтый индикатор горит, это означает, что есть проблема с электронной системой стабилизации.

Индикатор отключения электронной системы стабилизации



Горящий желтый индикатор означает, что электронная система стабилизации отключена.

Индикатор низкого уровня топлива



Горящий желтый индикатор указывает на недостаток топлива. Если движение по склону или поворот вызовут перемещение топлива внутри бака, этот индикатор также может загореться.

⚠ Полезная информация

Запрещается движение при минимальном количестве топлива. В противном случае из-за выработки топлива могут выйти из строя си-

стема контроля вредных выбросов и двигатель.



Индикатор системы контроля давления в шинах

Горящий желтый индикатор указывает на слишком низкое давление или слишком высокую температуру в шинах. В этом случае остановите автомобиль и обратитесь в сервисный центр для проведения диагностики.

Если желтый индикатор мигает некоторое время, затем горит постоянно и сопровождается звуковыми сигналами, это указывает на неисправность системы контроля давления в шинах.

⚠ Предупреждение

При включении данного индикатора необходимо избегать резких поворотов и экстренного торможения, как можно скорее остановить автомобиль в безопасном месте и осмотреть его.

Вожделение автомобиля при слишком низком давлении или слишком высокой температуре в шинах повышает вероятность повреждения шин и может привести к возникновению серьезных неисправностей автомобиля или к аварии.



Индикатор неисправности двигателя

Если после запуска автомобиля загорается желтый индикатор, это свидетельствует о неисправности двигателя, влияющей на качество выхлопных газов. Обратитесь в сервисный центр.

i Полезная информация

Если пробка топливозаправочной горловины не установлена на место, может загореться предупреждающий индикатор.

Комбинация приборов



Индикатор необходимости обслуживания двигателя

Горящий желтый индикатор указывает на неисправность двигателя, не связанную с выхлопными газами. Обратитесь в сервисный центр.



Индикатор предпускового подогрева двигателя

Установлен в автомобилях, оснащенных дизельным двигателем.

В холодное время года, когда температура двигателя ниже рекомендованной, загорается данный желтый индикатор. Когда свечи накаливания прогреты, индикатор гаснет, что говорит о готовности двигателя к запуску. Время предварительного подогрева может различаться в зависимости от температуры двигателя и охлаждающей жидкости.

Мигающий во время движения желтый индикатор указывает на неисправность электронной системы управления двигателем. Следует как можно скорее обратиться в сервисный центр.



Индикатор системы управления подачей водного раствора мочевины

Горящий или мигающий желтый индикатор указывает на неисправность системы управления подачей водного раствора мочевины (например, отсутствие водного раствора мочевины в баке, поломка системы и т. д.). Следуйте указаниям на дисплее комбинации приборов или обратитесь в сервисный центр.



Индикатор неисправности системы предупреждения об угрозе столкновения

Горящий желтый индикатор указывает на неисправность системы предупреждения об угрозе столкновения. В этом случае необходимо как можно скорее обратиться в сервисный центр для проверки и ремонта.



Индикатор отключения функции предупреждения об угрозе столкновения

Горящий желтый индикатор означает, что система предупреждения об угрозе столкновения отключена.



Индикатор системы мониторинга задней и боковых зон

Горящий желтый индикатор означает, что датчики системы помощи при движении задним ходом заблокированы. В этом случае необходимо проверить внутреннюю и наружную поверхности заднего бампера на наличие предметов, закрывающих эти зоны, и своевременно удалить эти предметы.



Индикатор неисправности системы электроусилителя рулевого управления

Горящий желтый индикатор означает, что эффективность усиления рулевого управления снижена и для управления рулевым колесом потребуется больше усилий. Если индикатор продолжает гореть после остановки и повторного запуска двигателя автомобиля или поездки на небольшое расстояние, следует незамедлительно обратиться в сервисный центр для проверки и ремонта.



Индикатор ограничителя скорости

Горящий желтый индикатор означает, что функция ограничителя скорости активирована.



Индикатор управления рулевым колесом

Горящий зеленый индикатор означает, что кнопки на правой стороне рулевого колеса используются для управления комбинацией приборов.



Индикаторы указателей поворота

При включении левого указателя поворота загорается индикатор ле-

вого поворота.

При включении правого указателя поворота загорается индикатор правого поворота.

При включении аварийной сигнализации одновременно мигают указатели поворотов и их индикаторы.

i Полезная информация

Если индикатор указателя поворота быстро мигает, это говорит о неисправности указателя поворота и необходимости заменить его лампы.

Необходимо сделать это как можно скорее, иначе другие водители не увидят подаваемый Вами сигнал.



Индикатор включения освещения

Горящий зеленый индикатор указывает на работу комбинированного переключателя освещения.



Индикатор габаритных огней

Горящий зеленый индикатор означает, что габаритные огни и освещение номерного знака включены.



Индикатор автоматического стояночного тормоза (AUTO HOLD)

Горящий зеленый индикатор означает, что функция автоматического стояночного тормоза активирована и работает.



Индикатор круиз-контроля

Горящий зеленый индикатор означает, что функция круиз-контроля активирована.



Индикатор адаптивного круиз-контроля

Горящий зеленый индикатор означает, что функция адаптивного круиз-контроля активирована и скорость круиз-контроля установлена.



Индикатор интеллектуального круиз-контроля

Горящий зеленый индикатор означает, что функция интеллектуального круиз-контроля активирована и скорость круиз-контроля установлена.



Индикатор предупреждения о сходе с полосы движения

Горящий зеленый индикатор означает, что функция предупреждения о сходе с полосы движения активирована.



Индикатор функции удержания в полосе движения

Горящий зеленый индикатор означает, что функция удержания в полосе движения включена и нормально работает.



Индикатор функции помощи при перестроении

Горящий зеленый индикатор означает, что функция помощи при перестроении активирована.



Индикатор функции предупреждения при выезде задним ходом

Горящий зеленый индикатор означает, что функция предупреждения при выезде задним ходом активирована.



Индикатор дальнего света

Горящий синий индикатор означает, что включен дальний свет.



Индикатор управления рулевым колесом

Горящий серый индикатор означает, что кнопки на правой стороне рулевого колеса используются для управления дисплеем мультимедийной системы.



Индикатор адаптивного круиз-контроля

Горящий белый индикатор означает, что функция адаптивного круиз-контроля активирована и находится в режиме ожидания.



Индикатор интеллектуального круиз-контроля

Горящий белый индикатор означает, что функция интеллектуального круиз-контроля активирована и находится в режиме ожидания.

Центральный дисплей

Кнопки на рулевом колесе

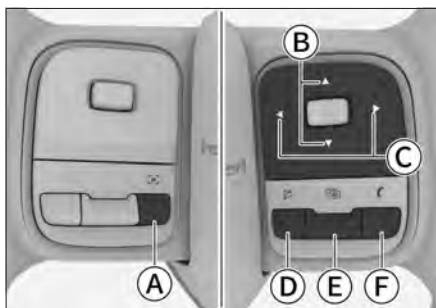

- Ⓐ Пользовательская кнопка
 - Ⓑ Кнопки управления громкостью
 - Ⓒ Кнопка перехода
 - Ⓓ Кнопка «Отключить звук»
 - Ⓔ Кнопка переключения между мультимедиа на комбинации приборов
 - Ⓕ Кнопка вызова по Bluetooth
- › Нажмите кнопку переключения. Это позволит управлять комбинацией приборов, когда горит зеленый индикатор, и управлять мультимедиа — когда горит серый индикатор.
 - › При воспроизведении мультимедиа: нажимая кнопки «Влево» или «Вправо», можно переходить к предыдущему или следующему треку.
 - › При прослушивании радио: нажимая кнопки «Влево» или «Вправо»,
 - › можно переходить к предыдущей или следующей радиостанции.
 - › Нажимая кнопку «Вверх», можно увеличить громкость, нажимая кнопку «Вниз», можно уменьшить ее. Нажмите и удерживайте соответствующую кнопку для непрерывного увеличения/уменьшения громкости.
 - › При нажатии кнопки для пользовательских функций активируется установленная для нее функция. При удержании этих кнопок выводится меню настроек, в котором можно установить функции для них.
 - › Нажмите кнопку «Беззвучный режим»,

чтобы выключить или включить звук мультимедийной системы.

- › При входящем вызове нажмите кнопку Bluetooth, чтобы ответить, и затем нажмите еще раз, чтобы завершить вызов. Удержание кнопки Bluetooth позволяет отклонить входящий звонок.

Подключение внешних устройств

USB-порты

Расположение USB-портов показано на рисунке.



В разъем, обозначенный символом USB1, можно вставить USB-накопитель для воспроизведения медиафайлов, подключения мобильного телефона и т. п.

В разъем, обозначенный символом USB2, можно вставить USB-накопитель для воспроизведения медиафайлов, проведения обновления системы и т. п.

Полезная информация

- › Убедитесь в том, что внешнее устройство надежно подключено через порт ввода.
- › Запрещено произвольно извлекать его во время воспроизведения. Это может привести к тому, что система перестанет распознавать устройство, и к другим ошибкам.

Типы устройств

Данная система поддерживает следующие типы устройств:

Тип	Спецификация
USB	USB-устройства с файловыми системами FAT32 и NTFS.
Bluetooth	Звуковое Bluetooth оборудование (4.1+EDR) версий AVRCP 1.4 и A2DP 1.3

Форматы файлов

Данная система поддерживает следующие форматы файлов:

Тип	Форматы файлов
Аудио	Аудиоформаты MP3, WMA, AAC, AAC PLUS, WAV/WAVE, FLAC, APE, OGG и другие бесплатные форматы, поддерживаемые Android.
Видео	Видеоформаты MP4, M4V, MOV, 3GP, WMV, AVI, MPEG, MKV, WebM и другие бесплатные форматы, поддерживаемые Android.

Полезная информация

Из-за свойств файлов (качество, битрейт, частота кадров, разрешение, качество сжатия, наличие повреждений и пр.), условий воспроизведения, устройств хранения и прочих факторов файлы могут не воспроизводиться, несмотря на то, что их формат поддерживается системой.

Дисплей



Предупреждение

- › Во время движения автомобиля водителю запрещается управлять мультимедийной системой. Громкость следует настроить так, чтобы звук не отвлекал внимание и не влиял на безопасность движения.
- › В некоторых странах и регионах запрещено использовать дисплей, находящийся в поле зрения водителя. Находясь в этих странах или регионах, соблюдайте данное правило.
- › Не пытайтесь самостоятельно ремонтировать, разбирать или модифицировать мультимедийную систему. В случае неисправности немедленно прекратите использование и обратитесь в сервисный центр для проведения ремонта.

- › Когда автомобиль начинает движение, некоторые функции по соображениям безопасности становятся недоступны.
- › Не давите на дисплей и не царапайте его острыми предметами.
- › Для очистки дисплея не применяйте абразивные чистящие средства и моющие средства, содержащие органические растворители.
- › Если изображение дрожит, не стучите по дисплею.

Строка состояния на центральном дисплее

Значки в верхней части центрального дисплея отображают состояние каждой функции. Значки в строке состояния меняются в реальном времени в зависимости от характеристик функции, состояния соединения, состояния подключения и т. д.

Значок	Состояние функции
	Отображение времени
	Беззвучный режим включен
	Беззвучный режим отключен
	Bluetooth-соединение не установлено
	Bluetooth-соединение установлено
	USB-соединение установлено

Центральный дисплей

Экран «Домой»

Для перехода на главный экран коснитесь кнопки 🏠 «Домой».

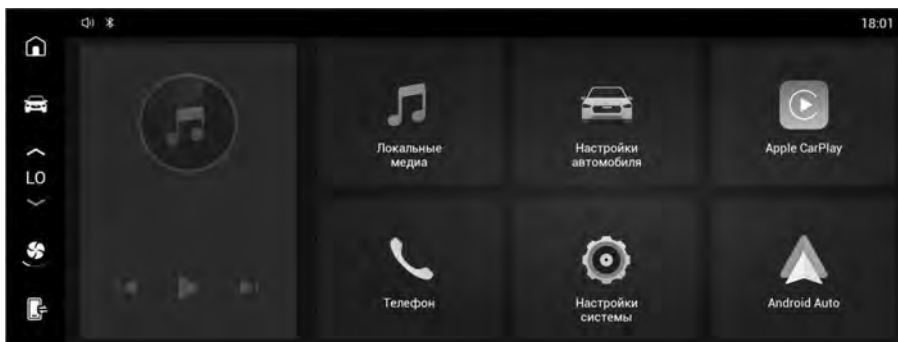

i Полезная информация

- › Интерфейс приложений может меняться в зависимости от обновлений версии, ориентируйтесь на дисплей вашего автомобиля.
- › По мере обновления версии системы количество приложений, отображаемых на главном экране, может меняться.

Постоянная боковая панель

Постоянная боковая панель отображается слева на экране.

Для перехода на главный экран коснитесь кнопки 🏠 «Домой».

Нажмите 🚗 кнопку настроек автомобиля, чтобы войти окно настроек автомобиля.

Нажмите 🌡️ кнопку кондиционера, чтобы перейти к настройкам кондиционера.

Если подключение к мобильному телефону отсутствует, коснитесь 📱 кнопки подключения к мобильному телефону, чтобы перейти в окно настроек подключения к мобильному телефону. Если подключение к мобильному телефону установлено,







здесь отобразится соответствующий значок подключения к мобильному телефону. Коснитесь значка, чтобы перейти в соответствующее окно подключения к мобильному телефону.

Панель быстрого доступа

В большинстве интерфейсов смахивание экрана сверху вниз открывает панель быстрого доступа.



1B4FDE06A648

- › Нажмите  кнопку отключения звука навигации, чтобы включить или выключить звук навигации.
После подключения мобильного телефона и включения навигации, Вы можете регулировать громкость навигации, двигая ползунок громкости.
- › Нажмите  кнопку отключения звука мультимедиа, чтобы включить или выключить звук мультимедиа.
Перемещение ползунка громкости мультимедиа позволяет регулировать громкость мультимедиа.
- › Нажмите  кнопку автоматической яркости, чтобы включить или выключить режим автоматической регулировки яркости экрана.
Перемещение ползунка регулировки яркости позволяет регулировать яркость экрана.
- › Нажмите кнопку , чтобы включить или выключить Bluetooth в системе.
- › Нажмите  кнопку выключения дисплея, чтобы выключить дисплей. Чтобы включить его снова, коснитесь любого места на экране.
- › Коснитесь  кнопки обогрева рулевого колеса, чтобы включить или выключить эту функцию.

Локальные мультимедиа

На главном экране нажмите [Локальные медиа], чтобы перейти в окно локальных медиа, включая местное радио, музыку Bluetooth, музыку и видео с USB-накопителя.

Центральный дисплей

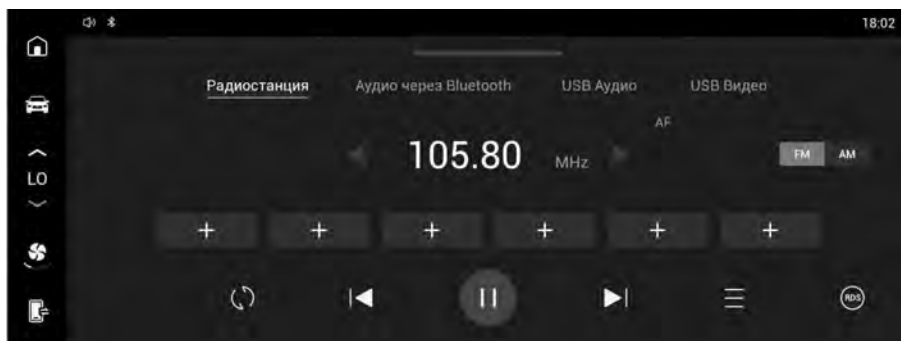

791F0C1B5919

Местное радио

На экране локальных медиа нажмите кнопку [Местное радио] в верхней части, чтобы перейти в окно местного радио.

- Коснитесь кнопки [FM], чтобы переключиться в диапазон FM. Коснитесь кнопки [AM], чтобы переключиться в диапазон AM.
- Нажмите **+** кнопку, чтобы добавить текущую радиостанцию в избранное. После добавления будет отображаться частота станции. Удержание этой кнопки позволяет удалить радиостанцию из избранного.
- Нажмите **↻** кнопку обновления, чтобы выполнить поиск радиостанций и обновить их список.
- Нажмите кнопку **◀** «Вперед» или **▶** «Назад», чтобы переключаться между активными радиостанциями.
- Нажмите кнопку **||** «Пауза», чтобы приостановить воспроизведение; нажмите кнопку **▶** «Воспроизведение», чтобы возобновить воспроизведение.
- Нажмите кнопку **≡** «Список», чтобы перейти к списку радиостанций, в котором отображаются радиостанции для текущего диапазона.
- Нажмите кнопку [RDS], чтобы открыть интерфейс настройки RDS. После включения функции RDS можно включить или выключить функции AF, TA, REG, EON и PTY.

i Полезная информация

Во время движения автомобиля дорожные, погодные и прочие условия могут приводить к возникновению помех, наложению радиосигналов, а также препятствовать настройке радиостанции.

Воспроизведение аудиофайлов через Bluetooth

На экране локальных медиа нажмите кнопку [Музыка по Bluetooth] в верхней части, чтобы перейти в окно прослушивания музыки по Bluetooth.

Если Bluetooth не подключен, сначала выполните сопряжение Bluetooth. Если музыка Bluetooth не воспроизводится автоматически, откройте аудиоплеер на своем мобильном телефоне, а затем начните воспроизведение.

- Нажмите кнопку **◀** «Вперед» или **▶** «Назад», чтобы переключаться между треками.
- Нажмите кнопку **||** «Пауза», чтобы приостановить воспроизведение; нажмите кнопку **▶** «Воспроизведение», чтобы возобновить воспроизведение.

Полезная информация

- › Поскольку Bluetooth-устройства поддерживают разные протоколы передачи аудио, доступные функции воспроизведения аудио могут различаться.
- › При воспроизведении музыки по Bluetooth используйте встроенный плеер мобильного телефона. При использовании альтернативного плеера возможны неполадки.

Воспроизведение аудиофайлов с USB-устройства

На экране локальных медиа нажмите кнопку [Музыка с USB-накопителя] в верхней части, чтобы перейти в окно прослушивания музыки с USB-накопителя. Для воспроизведения музыки с USB-накопителя подключите USB-накопитель с аудиофайлами к USB-порту автомобиля (расположен на передней части центральной консоли).

Воспроизведение видеофайлов с USB-накопителя

На экране локальных медиа нажмите кнопку [Видео с USB-накопителя] в верхней части, чтобы перейти к списку видео с USB-накопителя. Для воспроизведения видео с USB-накопителя подключите USB-накопитель с медиафайлами к USB-порту автомобиля (расположен на передней части центральной консоли).

Полезная информация

В целях безопасности при просмотре видео во время движения на экране появится предупреждение. Выберите [Системные настройки] → [Дисплей] → [Видео во время вождения], чтобы включить или выключить эту функцию.

Вызов по Bluetooth

Меню вызова

Нажмите кнопку [Телефон], чтобы перейти в окно вызовов по Bluetooth. Если не устройство подключено через Bluetooth, перейдите в [Системные настройки] → [Bluetooth] для настройки и подключения устройства через Bluetooth.

Полезная информация

- › Существует множество марок мобильных телефонов с разнообразными функциями, и невозможно гарантировать совместимость системы со всеми из них.
 - › Если при поиске Bluetooth-устройств мобильный телефон не находит аудиовизуальную систему, перезапустите Bluetooth на телефоне и выполните поиск снова.
 - › Если соединение по Bluetooth установить не удастся, удалите все устройства из списка Bluetooth-устройств, сопряженных с телефоном, и повторите попытку.
 - › Если при использовании Bluetooth возникают сбои, отключите его и выполните подключение повторно.
-
- › После ввода номера телефона коснитесь кнопки  «Вызов» для совершения вызова.
 - › Коснитесь кнопки [Контакты] для отображения списка контактов после их синхронизации. Коснитесь контакта или номера телефона в списке, чтобы начать вызов.
 - › Нажмите на кнопку [Журнал вызовов] для отображения истории звонков, включая входящие, исходящие и пропущенные звонки. Коснитесь любой записи в журнале, чтобы начать вызов.
 - › Нажмите на кнопку [Информация] для перехода в окно с информацией. Здесь Вы можете про-

Центральный дисплей



смотреть информацию о SMS на текущем подключенном устройстве.

i Полезная информация

- › Для использования функций списка контактов, истории вызовов и сообщений требуется авторизация на сопряженном мобильном устройстве.
- › Некоторые мобильные телефоны из-за системных ограничений не поддерживают функцию SMS-сообщений.
- › При удалении сопряженного Bluetooth-устройства через [Системные настройки] → [Bluetooth], информация о связи, сохраненная в автомобиле, также будет удалена.



При входящем вызове

При входящем вызове появляется окно вызова.

- › Нажмите кнопку  «Ответить», чтобы ответить на входящий вызов.
- › Нажмите кнопку  «Отклонить», чтобы отклонить вызов.

Во время телефонного разговора

После установления соединения переключитесь на экран входящего звонка.

- › Чтобы завершить вызов, нажмите кнопку  «Завершить»
- › Нажмите кнопку  «Микрофон», чтобы включить или выключить встроенный микрофон. Горящий значок кнопки означает, что микрофон выключен.
- › Нажмите кнопку  «Приватный разговор/громкая связь», чтобы переключиться между этими режимами. Горящий значок кнопки означает, что включен приватный режим.

Режим «Тихая связь»: вызов осуществляется через мобильный телефон, подключенный к системе по Bluetooth.

Режим «Громкая связь»: вызов осуществляется через установленные в автомобиле динамики и микрофон.

- › Нажмите кнопку  «Клавиатура», чтобы открыть или закрыть клавиатуру для набора номера.

Подключение мобильного телефона

Описание функции

Функция подключения мобильного телефона позволяет проецировать некоторые приложения вашего смартфона, включая приложения для навигации, воспроизведения музыки и телефонных вызовов, на дисплей мультимедийной системы автомобиля и управлять ими. Это делает управление автомобилем более комфортным и безопасным.

i Полезная информация

- › Поскольку разные типы и версии операционных систем мобильных устройств и их версии имеют разную совместимость, некоторые телефоны с операционной системой iOS могут не поддерживать функцию Apple CarPlay.
- › Если на вашем телефоне Android не установлено приложение Android Auto, загрузите и установите последнюю версию приложения из магазина приложений Google Play. Поскольку разные типы и версии операционных систем мобильных устройств имеют разную совместимость, часть телефонов с операционной системой Android может не поддерживать функцию Android Auto.

Проводное подключение

Для подключения телефону подсоедините его через USB-кабель к USB-порту автомобиля (со значком USB), затем следуйте инструкциям для использования Apple CarPlay или Android Auto.

Для выхода из Apple CarPlay или Android Auto отсоедините USB-кабель.

i Полезная информация

Рекомендуется использовать оригинальный кабель телефона. В противном случае могут возникнуть проблемы с соединением.

Интерфейс подключения мобильного телефона

Нажмите на кнопку «Домой» на боковой панели, чтобы перейти на главный экран, где можно увидеть иконки Apple CarPlay и Android Auto.

- › Если соединение с Apple CarPlay не установлено, значок приложения Apple CarPlay будет серого цвета и не может быть использован. Если соединение через Apple CarPlay установлено, значок приложения Apple CarPlay подсвечивается. Коснитесь его для перехода в интерфейс Apple CarPlay.
- › Если соединение с Android Auto не установлено, значок приложения Android Auto будет серого цвета. Если коснуться его, откроется окно с описанием способа подключения. Если соединение через Android Auto установлено, значок приложения Android Auto будет подсвечиваться. Коснитесь его для перехода в интерфейс Android Auto.

Системные настройки

Нажмите кнопку [Системные настройки] в меню для перехода в окно системных настроек.

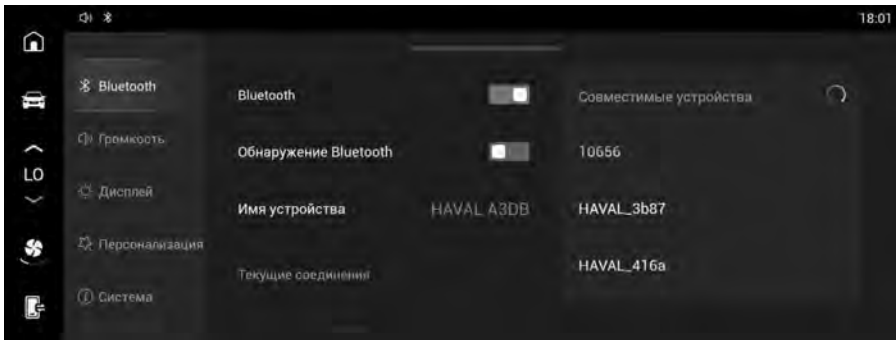

370B65CF4E91

Настройки Bluetooth

- › [Bluetooth]: коснитесь переключателя, чтобы включить или выключить порт Bluetooth.
- › [Видимость устройства Bluetooth]: после активации функции другим устройствам разрешено обнаруживать Bluetooth на этой системе для сопряжения и подключения к ней.
- › [Имя устройства]: отображает имя устройства данной системы. Можно изменить на пользовательское имя.
- › [Текущие подключения]: отображение информации о подключенных в данный момент устройствах.

Нажмите на [Отключить] для отключения Bluetooth-устройства.

Центральный дисплей

- › [История подключений]: отображает информацию об устройствах, которые были сопряжены и подключены.
Нажмите на [Подключить], чтобы повторно подключить Bluetooth-устройство; нажмите на [Удалить], чтобы удалить выбранное устройство.
- › [Доступные устройства]: список ближайших устройств, с которыми можно выполнить сопряжение через Bluetooth. Коснитесь названия устройства в списке, чтобы отправить запрос на сопряжение.

Настройки звука

- › [Системный звук]: позволяет регулировать громкость навигации, мультимедиа, звонков и т. д., а также установить увеличение громкости в зависимости от скорости автомобиля.
- › [Настройка звуковых эффектов]: позволяет выбрать или установить оптимальный уровень звука, настроить эквалайзер, акустическое поле и т. д.

Настройки дисплея

- › [Режим яркости]: после выбора [Автоматический режим] система будет автоматически регулировать яркость экрана в зависимости от окружающей освещенности и изменения положения света. После выбора [Ручной режим] яркость экрана можно регулировать самостоятельно.
- › [Настройка яркости центрального дисплея]: используется для настройки яркости дисплея мультимедийной системы.
- › [Синхронизация времени]: после выбора [Автоматический режим] время будет синхронизироваться автоматически. После выбора [Ручной режим] часовой пояс и время можно установить самостоятельно.
- › [Формат времени]: Позволяет выбрать 12-часовой или 24-часовой формат отображения системного времени.
- › [Видео во время вождения]: Вы можете выключить или включить функцию отображения скорости автомобиля. В целях безопасности при просмотре видео во время движения и превышении установленной скорости появится предупреждающее сообщение.
- › [Настройки языка]: можно выбрать язык отображения мультимедиа.

Персонализация

Вы можете настроить * функции кнопок на рулевом колесе.

Система

- › [Версия]: можно просмотреть название устройства и версию программного обеспечения системы.
- › [Сброс системных настроек]: возвращает все системные настройки к значениям по умолчанию.
[Восстановление заводских настроек]: восстановление всех настроек (системных настроек и настроек автомобиля) до значений по умолчанию. При этом все локальные файлы, данные приложений, личные файлы и т. д. будут удалены.

i Полезная информация

Сброс системных настроек и восстановление заводских настроек:

- › В процессе сброса системных настроек и восстановления заводских настроек интерфейс не работает.
- › Операции сброса системных настроек и восстановления заводских настроек не могут быть отменены.

Центральный дисплей

- › Условия восстановления заводских настроек: питание включено, коробка передач находится в режиме Р, автомобиль неподвижен.
-

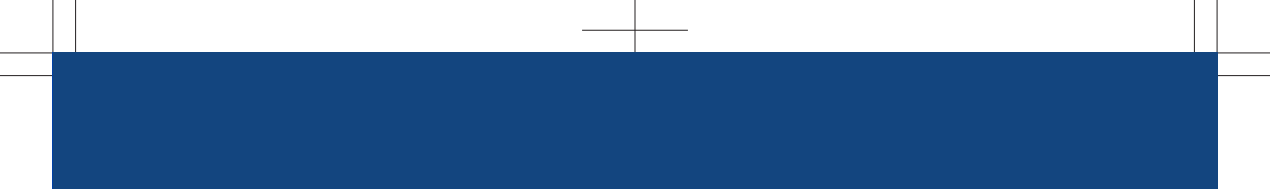



5

Заправка

Заправка топливом	104
Заправка водным раствором мочевины	106

Заправка топливом

Способ заправки

1. Убедившись, что дверь водителя разблокирована, нажмите на кончик дверцы топливозаправочной горловины ближе к задней части автомобиля, и дверца мягко откроется.



6B4CF5F1F7E2

2. Чтобы открыть пробку топливозаправочной горловины, поверните ее против часовой стрелки, затем закрепите на дверце топливозаправочной горловины, как показано на рисунке, чтобы не испачкать кузов.



024D4F11C919

Предупреждение

- > Если при откручивании пробки раздается свист, следует остановиться, дождаться прекращения звука и затем медленно открыть ее.
- В жаркую погоду топливо из-за чрезмерного внутреннего давления может выплеснуться из горловины топливного бака, что способно привести к травмированию.
- > Заправляя автомобиль, следует соблюдать следующие меры предосторожности:

Двигатель должен быть выключен.

Рядом с автомобилем не должно быть источников огня.

Не разговаривайте по мобильному телефону.

Меры предосторожности, принятые на автозаправочной станции, должны быть соблюдены.

Внимание

- > Не переполняйте бак топливом. Вынимайте заправочный пистолет после первого щелчка. В противном случае топливо может попасть в адсорбер, что приведет к сокращению срока его службы.
 - > Не допускайте попадания топлива на кузов — это может повредить лакокрасочное покрытие.
 - > Заправляйте автомобиль только указанным типом топлива.
3. Заправив автомобиль, верните пробку топливозаправочной горловины на место и закройте ее, повернув по часовой стрелке до щелчка.

Полезная информация

Пробку топливозаправочной горловины следует установить на место, иначе может загореться  желтый индикатор неисправности двигателя.

4. Закройте дверцу топливозаправочной горловины.

Внимание

- > После заправки топлива сразу закройте дверцу топливозаправочной горловины. Если дверцу топливозаправочной горловины долго не закрывать, могут накапливаться пыль и грязь, что приведет к тому, что дверца не откроется после попытки закрывания. Время от времени очищайте кронштейн дверцы топливозаправочной горловины, замковое отверстие и область вокруг топливного бака.
- > Во избежание дальнейших проблем с открыванием дверцы топливозаправочной

- горловины перед блокировкой машины полностью ее закройте. Если это произошло, попробуйте нажать на дверцу топливозаправочной горловины так, как это требуется для ее открывания, и удерживать ее, одновременно нажав кнопку разблокировки на ключе.
- Во избежание деформации и поломки запорного механизма запрещается применять силу при открывании дверцы топливозаправочной горловины, т. к. это может привести к невозможности открыть или закрыть ее.
 - Запрещается мыть автомобиль при открытой дверце топливозаправочной горловины.
- Запрещено заправлять дизельным топливом автомобиль с бензиновым двигателем, и наоборот. Это может привести к повреждению двигателя.

Информация о топливе

Бензиновый двигатель

Параметр	Данные
Характеристики топлива	Неэтилированный бензин с октановым числом 92 и выше
Емкость топливного бака [литр] (справочное значение)	80

Дизельный двигатель

Параметр	Данные
Характеристики топлива	Используйте дизельное топливо, соответствующее местным стандартам выбросов и температуре.
Емкость топливного бака [литр] (справочное значение)	78

Внимание

- Для предотвращения образования парафина в дизельном топливе и нарушения работы двигателя выбирайте подходящее топливо в зависимости от температуры окружающей среды.

Заправка водным раствором мочевины

Способ заправки

1. Убедившись, что дверь водителя разблокирована, нажмите на кончик дверцы топливозаправочной горловины ближе к задней части автомобиля, и дверца мягко откроется.



6B4CF5F1F7E2

2. Откройте пробку бака для водного раствора мочевины, повернув ее против часовой стрелки.



DAC253ADA7BB

3. После заливки водного раствора мочевины установите пробку на место и вращайте по часовой стрелке до щелчка, указывающего на правильную установку.
4. Закройте дверцу топливозаправочной горловины.

Внимание

- › После заправки водным раствором мочевины немедленно закройте дверцу топливозаправочной горловины. Если дверца топливозаправочной горловины долго не закрывать, могут накапливаться пыль и грязь, что приведет к тому, что дверца

не откроется после попытки закрывания. Время от времени очищайте кронштейн дверцы топливозаправочной горловины, замковое отверстие и область вокруг топливного бака.

- › Во избежание дальнейших проблем с открыванием дверцы топливозаправочной горловины перед блокировкой машины полностью ее закройте. Если это произошло, попробуйте нажать на дверцу топливозаправочной горловины так, как это требуется для ее открывания, и удерживать ее, одновременно нажав кнопку разблокировки на ключе.
- › Во избежание деформации и поломки запорного механизма запрещается применять силу при открывании дверцы топливозаправочной горловины, т. к. это может привести к невозможности открыть или закрыть ее.
- › Запрещается мыть автомобиль при открытой дверце топливозаправочной горловины.

Полезная информация

- › Заправка раствором мочевины может снизить уровень выбросов. Перед началом использования автомобиля заправьте его водным раствором мочевины, соответствующим местным законам и нормам.
- › Если водный раствор мочевины полностью исчерпан, автомобиль не заведется при следующей попытке запуска.
- › Предупреждение о низком уровне водного раствора мочевины в системе на комбинации приборов не исчезнет, пока уровень раствора не достигнет необходимого значения.

Внимание

- › При заливке водного раствора мочевины во избежание попадания примесей используйте специальную трубу. Попадание примесей в бак может привести к его засорению.
- › При очищении деталей, связанных с использованием водного раствора мочевины

Заправка водным раствором мочевины

ны, используйте только чистую воду. Не используйте водопроводную воду. Мочевина является щелочью и вызывают сильную коррозию меди, свинца, цинка, алюминия, алюминиевых сплавов, магния, магниевых сплавов, припоя (содержащего свинец) и олова.

- › Во избежание загрязнения окружающей среды некачественный или сильно загрязненный водный раствор мочевины должен быть возвращен производителю для централизованной обработки.
- › В случае попадания водного раствора мочевины в глаза промойте их большим количеством воды в течение не менее 15 минут, держа глаза открытыми.
- › Если водный раствор мочевины попадет на кожу, промойте ее мягким мыльным раствором и большим количеством воды.
- › Если вы случайно вдохнули пары мочевины и почувствовали дискомфорт или покалывание в дыхательных путях, выйдите на свежий воздух. Если симптомы не проходят, обратитесь к врачу.

Информация о водном растворе мочевины

Параметр	Данные
Спецификация водного раствора мочевины	AUS 32
Объем бака для водного раствора мочевины [л] (рабочий объем)	13



20 horizontal blue lines for writing, evenly spaced and centered on the page.

6

Устройства для обеспечения удобства и комфорта

Переднее сиденье	122
Задние сиденья	125
Система климат-контроля	128
Солнцезащитный козырек	133
Косметическое зеркало	134
Разъем источника питания	135
Разъем электропитания видеорегистратора	137

Переднее сиденье

Подголовники передних сидений

Регулировка подголовников

Предупреждение

Запрещается регулировать подголовники во время движения автомобиля.

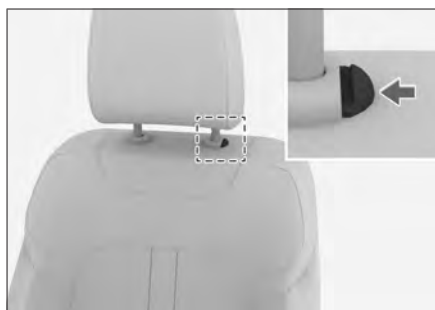

AA496E7287A0

Подголовник лучше всего выполняет свои защитные функции, когда его центр находится на уровне верхней части ушей.

- › Чтобы установить необходимую высоту подголовника, просто поднимите его до нужного положения.
- › Чтобы опустить подголовник, нажмите и удерживайте кнопку регулировки подголовника, одновременно нажимая и опуская его в нужное положение.

Полезная информация

- › Крайнее нижнее положение подголовника — нерабочее. Для использования подголовника обязательно поднимите его до требуемой высоты.
- › Отрегулировав подголовник, надавите на него, чтобы убедиться, что он надежно зафиксирован.

Снятие подголовников

Чтобы снять подголовник, удерживайте кнопку регулировки подголовника и полностью вытяните его вверх.

Предупреждение

Запрещается управлять автомобилем со снятыми подголовниками. В противном случае

при столкновении область шеи подвергнется сильному ударному воздействию, что может привести к получению серьёзных травм или даже смерти.

Ручная регулировка сидений

Предупреждение

- › Запрещается регулировать сиденье во время движения.
- › Перед началом движения приведите сиденье в правильное положение. Неправильное положение сиденья может привести к ошибкам в управлении и стать причиной аварии. Кроме того, в этом случае становится невозможной эффективная работа ремней безопасности, подушек безопасности, подголовников и другого оборудования.
- › Не следует слишком сильно наклонять спинку сиденья. В противном случае при столкновении человек может выскользнуть из-под поясной лямки ремня. Ремень безопасности обеспечивает максимальную защиту водителя и пассажиров только в том случае, когда они сидят прямо, опираясь на спинку сиденья.

Регулировка положений сидений вперед и назад



BE0A569682FE

Потяните ручку регулировки положения сиденья, переместите сиденье вперед или назад до нужного положения и отпустите ручку.

Полезная информация

Отрегулировав сиденье, убедитесь, что оно на-

дежно зафиксировано.

Регулировка наклона спинки сиденья



F49386A23236

Плотно прислонясь к спинке сиденья, потяните рычаг регулировки наклона спинки, откиньтесь назад, приведя спинку в нужное положение, и отпустите рычаг.

⚠ Внимание

Для регулировки наклона спинки необходимо поднять рычаг регулировки в крайнее положение. В противном случае возможны механические повреждения сиденья.

Регулировка высоты сиденья



3DC34AC435A8

- Чтобы поднять сиденье, многократно потяните вверх рычаг регулировки высоты.
- Чтобы опустить сиденье, многократно надавите на рычаг регулировки высоты.

i Полезная информация

Часть функций относится только к сиденью водителя.

Регулировка сидений с электроприводом

⚠ Предупреждение

- Запрещается регулировать сиденье во время движения.
- Перед началом движения приведите сиденье в правильное положение. Неправильное положение сиденья может привести к ошибкам в управлении и стать причиной аварии. Кроме того, в этом случае становится невозможной эффективная работа ремней безопасности, подушек безопасности, подголовников и другого оборудования.
- Не следует слишком сильно наклонять спинку сиденья. В противном случае при столкновении человек может выскользнуть из-под поясной лямки ремня. Ремень безопасности обеспечивает максимальную защиту водителя и пассажиров только в том случае, когда они сидят прямо, опираясь на спинку сиденья.

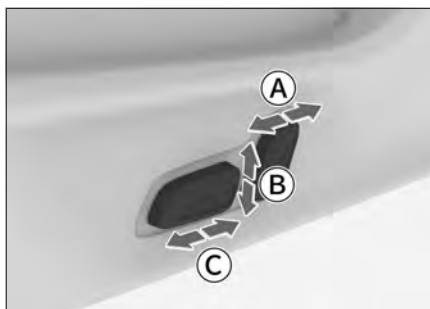

D25F6092BC02

- Ⓐ Регулировка наклона спинки сиденья
- Ⓑ Регулировка высоты сиденья
- Ⓒ Регулировка сиденья в продольном направлении

Переднее сиденье

i Полезная информация

Некоторые функции применимы только к водителю сиденью.

Подогрев передних сидений



8B845ABDFF6A

- Ⓐ Кнопка подогрева левого сиденья
- Ⓑ Кнопка подогрева правого сиденья

Когда зажигание включено, нажмите кнопку подогрева сидений рядом с рычагом переключения передач, чтобы включить или выключить подогрев соответствующего переднего сиденья.

Если на кнопке не горит ни один индикатор, это означает, что подогрев сидений выключен. Если индикаторы горят, это означает, что подогрев сидений включен. Чем больше горит индикаторов, тем интенсивнее подогрев.

⚠ Предупреждение

При использовании функции подогрева сидений пассажирам следующих категорий необходимо проявлять особую осторожность:

- › Младенцы, дети, старики, больные или инвалиды.
- › Люди с чувствительной кожей;
- › Люди в утомленном состоянии;
- › Люди, испытывающие сонливость из-за употребления алкоголя или приема лекарственных препаратов.

⚠ Внимание

- › Запрещается переоборудовать сиденья и их электросистему. Это может негатив-

но повлиять на функциональность и срок службы системы подогрева.

- › При подогреве сидений во избежание перегрева не следует накрывать их покрывалами, подушками и иными предметами, имеющими термоизоляционный эффект.
- › Чтобы не разрядить аккумулятор, запрещается длительное время использовать подогрев сидений при выключенном двигателе.
- › Следующие ситуации могут привести к повреждению подогревателей, и перед включением подогрева следует убедиться в их исправности:

сиденье залито большим количеством воды;

сиденье повреждено острым предметом (иглой, ножом и т. д.);

от сиденья исходит посторонний запах.

Подголовники задних сидений

Регулировка подголовников

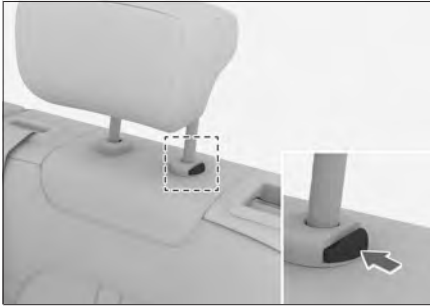

- › Чтобы установить необходимую высоту подголовника, просто поднимите его до нужного положения.
- › Чтобы опустить подголовник, нажмите и удерживайте кнопку регулировки подголовника, одновременно нажимая и опуская его в нужное положение.



Предупреждение

Запрещается регулировать подголовники во время движения автомобиля.



Полезная информация

- › Подголовник лучше всего выполняет свои защитные функции, когда его центр находится на уровне верхней части ушей.
- › Крайнее нижнее положение подголовника — нерабочее. Для использования подголовника обязательно поднимите его до требуемой высоты.
- › Отрегулировав подголовник, надавите на него, чтобы убедиться, что он надежно зафиксирован.

Снятие подголовников

Чтобы снять подголовник, удерживайте кнопку регулировки подголовника и полностью вытяните его вверх.



Предупреждение

Запрещается управлять автомобилем со снятыми подголовниками. В противном случае

при столкновении область шеи подвергнется сильному ударному воздействию, что может привести к получению серьёзных травм или даже смерти.

Регулировка сидений заднего ряда

Складывание спинки

Сложив спинки задних сидений, можно увеличить пространство для размещения багажа. Спинки с левой и правой стороны можно складывать независимо друг от друга.

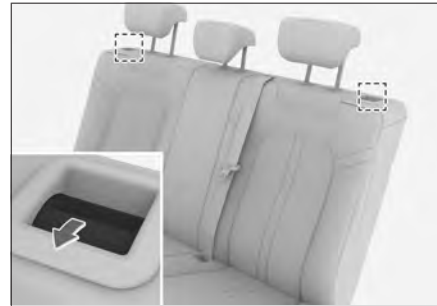

Потяните вверх ручку разблокировки на верхней части спинки, чтобы сложить разблокированную спинку вперед.

Спинка может быть сложена в двух положениях. Чтобы сложить ее выбранным способом, потяните ручку разблокировки и отрегулируйте спинку вперед или назад.



Полезная информация

- › Перед складыванием сиденья переместите подголовник в нижнее положение, чтобы при складывании он не создавал помех с сиденьем или передними сиденьями.
- › Перед складыванием спинки уберите все предметы с сидений.
- › Верните ремень безопасности в исходное состояние, чтобы он не создавал помех при складывании спинки.
- › Если сначала повернуть подушку сиденья, а затем сложить спинку, то спинка станет более плоской и займет больше места для хранения.

Задние сиденья

Прежде чем выровнять спинку сиденья, установите замок ремня безопасности в самое нижнее положение, чтобы он не мешал спинке.

Чтобы выровнять спинку сиденья, слегка надавите на подушку сиденья вперед, чтобы спинка плавно выровнялась.

⚠ Предупреждение

- › Нельзя регулировать положение или складывать спинку сиденья во время движения автомобиля.
- › Во время движения запрещается перевозить пассажиров на сложенных спинках сидений или в багажном отделении.
- › Не допускайте детей в багажный отсек.

Возвращение спинки сиденья в исходное положение

1. Отрегулируйте ремни безопасности сидений, чтобы не защемить их при возвращении спинки в исходное положение.
2. Откиньте спинку сиденья назад и сильно надавите на нее, чтобы зафиксировать. Слегка покачайте спинку сиденья вперед и назад, чтобы убедиться в том, что спинка зафиксирована.

Поворачивание подушки сиденья

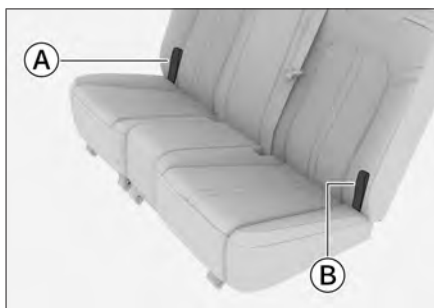

9F167206DE20

- Ⓐ Шнур подушки правого сиденья
- Ⓑ Шнур подушки левого сиденья

Потяните за шнур подушки сиденья, чтобы повернуть подушку сиденья вперед.

i Полезная информация

- › Если сначала повернуть подушку сиденья, а затем сложить спинку, освободится больше места для хранения.
- Прежде чем выровнять спинку сиденья, установите замок ремня безопасности в самое нижнее положение, чтобы он не мешал спинке.
- Чтобы выровнять спинку сиденья, слегка надавите на подушку сиденья вперед, чтобы спинка плавно выровнялась.
- › Перед поворачиванием подушек сидений уберите с них все предметы.
- › Верните ремни безопасности в исходное положение, чтобы они не мешали при поворачивании подушки сиденья.
- › Перед возвращением подушки сиденья в исходное положение установите корпус замка ремня безопасности в вертикальное положение, чтобы подушка сиденья при движении не давила на корпус замка и не мешала использованию ремня безопасности.

⚠ Предупреждение

- › Запрещается поворачивать подушку сиденья во время движения автомобиля.
- › Во время путешествия запрещается садиться на повернутую подушку сиденья.

Подогрев сидений заднего ряда



2BBE74760294

Когда зажигание включено, нажмите кнопку подогрева сидений рядом с переключателем

стеклоподъемников задних окон, чтобы включить или выключить подогрев соответствующего переднего сиденья.

Если на кнопке не горит ни один индикатор, это означает, что подогрев сидений выключен. Если индикаторы горят, это означает, что подогрев сидений включен. Чем больше горит индикаторов, тем интенсивнее подогрев.



Предупреждение

При использовании функции подогрева сидений пассажирам следующих категорий необходимо проявлять особую осторожность:

- › Младенцы, дети, старики, больные или инвалиды.
- › Люди с чувствительной кожей;
- › Люди в утомленном состоянии;
- › Люди, испытывающие сонливость из-за употребления алкоголя или приема лекарственных препаратов.



Внимание

- › Запрещается переоборудовать сиденья и их электросистему. Это может негативно повлиять на функциональность и срок службы системы подогрева.
- › При подогреве сидений во избежание перегрева не следует накрывать их покрывалами, подушками и иными предметами, имеющими термоизоляционный эффект.
- › Чтобы не разрядить аккумулятор, запрещается длительное время использовать подогрев сидений при выключенном двигателе.
- › Следующие ситуации могут привести к повреждению подогревателей, и перед включением подогрева следует убедиться в их исправности:
 - сиденье залито большим количеством воды;
 - сиденье повреждено острым предметом (иглой, ножом и т. д.);
 - от сиденья исходит посторонний запах.

Система климат-контроля

Панель управления системой климат-контроля

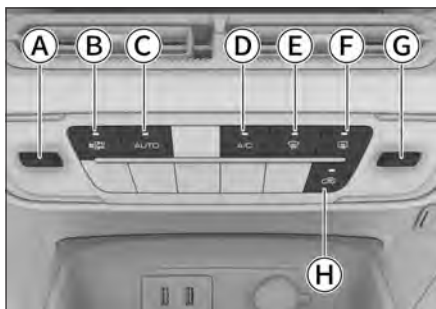

CA6E51A2A215

- Ⓐ Переключатель регулировки объема воздуха
- Ⓑ Кнопка выключателя системы климат-контроля
- Ⓒ Кнопка автоматического режима
- Ⓓ A/C (кондиционер)
- Ⓔ Обдув ветрового стекла
- Ⓕ Обдув заднего стекла
- Ⓖ Переключатель температуры
- ⓓ Кнопка переключения внутренней/внешней циркуляции

Переключатель регулировки объема воздуха

Нажимайте переключатель вверх и вниз, чтобы отрегулировать поток воздуха.

Кнопка выключателя системы климат-контроля

Нажмите эту кнопку, чтобы включить или выключить систему климат-контроля. Если на кнопке горит индикатор, это означает, что система климат-контроля активирована.

Кнопка AUTO

Включить автоматический режим можно нажатием кнопки AUTO. Если на кнопке горит индикатор, это означает, что активирован автоматический режим, и система самостоятельно корректирует режим воздушного потока и его интенсивность, чтобы достичь заданной температуры в салоне.

i Полезная информация

Если автоматический режим не отвечает вашим потребностям, можно выполнить собственные настройки вручную, при этом автоматический режим выключится, индикатор режима погаснет.

A/C (кондиционер)

Нажмите эту кнопку, чтобы включить или выключить кондиционер. Если на кнопке горит индикатор, это означает, что кондиционер включен. В этот момент переключите регулятор температуры на режим охлаждения, и система активирует компрессор для снижения температуры и влажности в салоне автомобиля.

Обдув ветрового стекла

Эта кнопка активирует и деактивирует функцию подогрева ветрового стекла. При включении функции загорается соответствующий индикатор, ветровое и боковые стекла нагреваются, и лед или конденсат постепенно исчезают.

Обогрев заднего стекла

Эта кнопка активирует и деактивирует функцию обогрева заднего стекла. При включении функции загорается соответствующий индикатор, заднее стекло нагревается, и лед или конденсат постепенно исчезают. Через некоторое время после включения функции обогрева заднего стекла, она автоматически отключается, и индикатор на кнопке гаснет.

⚠ Внимание

- > При работе функции обогрева заднее стекло сильно нагревается. Не прикасайтесь к нему во избежание ожогов.
- > Во избежание разряда аккумуляторной батареи не следует в течение длительного времени использовать эту функцию при выключенном двигателе.

Переключатель температуры

Нажимая на переключатель вверх и вниз, можно установить желаемую температуру.

Кнопка переключения внутренней/внешней циркуляции

Эта кнопка позволяет переключать режимы забор воздуха: из салона или с улицы.

Когда индикатор на кнопке загорается, это означает, что включен режим внутренней циркуляции. В этом случае система климат-контроля использует воздух только из салона автомобиля.

Когда индикатор на кнопке гаснет, это означает, что включен режим забор наружного воздуха. В этом случае в автомобиль поступает наружный воздух.



Полезная информация



- › В нормальных условиях рекомендуем использовать его. Использование режима внутренней циркуляции может вызвать запотевание стекол автомобиля, особенно при выключенном компрессоре.
- › При движении в тоннеле или в автомобильной пробке, в условиях загрязненного уличного воздуха, а также при необходимости быстро понизить или повысить температуру в автомобиле, следует использовать режим внутренней циркуляции.



Экран настроек системы климат-контроля



F2A61874F033

- › Когда кондиционер включен, нажмите кнопку  «Увеличить температуру» или  «Уменьшить температуру» на левой стороне дисплея мультимедийной системы, чтобы настроить температуру.
- › Нажмите кнопку  в левой части дисплея мультимедийной системы, чтобы открыть или закрыть окно настроек кондиционера.

- › После включения кондиционера, нажмите кнопку  «Увеличить температуру» или  «Уменьшить температуру» в окне настроек кондиционера, чтобы отрегулировать температуру.

Также температуру можно отрегулировать, проведя пальцем в области между кнопками  «Увеличить температуру» и  «Уменьшить температуру».

- › При температуре наружного воздуха ниже 5 °C после запуска двигателя коснитесь кнопки  подогрева ветрового стекла, чтобы включить или выключить эту функцию. Если значок светится, это означает, что функция подогрева ветрового стекла включена. Эта функция позволяет быстро очистить ветровое стекло от инея и снега.

При активации обогрева ветрового стекла также одновременно включается подогрев форсунок стеклоочистителей.

Функция подогрева автоматически отключается после определенного времени работы или если двигатель остановлен.

Предупреждение

После включения функции подогрева ветровое стекло и форсунки очистителей ветрового стекла сильно нагреются. Не прикасайтесь к ним во избежание ожогов.

- › Прикоснувшись к кнопке  «Внутренняя циркуляция», можно переключиться между режимами внутренней и внешней циркуляции.

 Если значок светится, это означает, что включен режим внутренней циркуляции.

В этом случае система климат-контроля использует воздух только из салона автомобиля.

 Если значок не светится, это означает, что включен режим внешней циркуляции. В этом случае в автомобиль поступает наружный воздух.

Полезная информация

В нормальных условиях рекомендуем использовать его. Использование режима внутренней

Система климат-контроля









циркуляции может вызвать запотевание стекол автомобиля, особенно при выключенном компрессоре.

При движении в тоннеле или в автомобильной пробке, в условиях загрязненного уличного воздуха, а также при необходимости быстро понизить или повысить температуру в автомобиле, следует использовать режим внутренней циркуляции.

- › Нажмите кнопку [A/C], и значок A/C загорится, указывая на включение кондиционера. Система будет контролировать работу компрессора в зависимости от установленной температуры, чтобы снизить температуру и влажность внутри автомобиля.
- › Включить автоматический режим можно касанием сенсорной кнопки AUTO. Если значок AUTO светится, это означает, что включен автоматический режим, и система будет автоматически регулировать направление и объем воздушного потока для достижения установленной температуры в салоне.

i Полезная информация

Если автоматический режим не отвечает Вашим потребностям, можно выполнить собственные настройки вручную, при этом автоматический режим выключится, индикатор режима погаснет.

- › Нажмите кнопку [OFF], чтобы выключить кондиционер.
- › Нажмите кнопку     «Режим обдува», чтобы выбрать соответствующий режим обдува.
 -  Режим обдува лица: воздух поступает из центрального и двух боковых дефлекторов на комбинации приборов.
 -  Режим обдува лица/ног: воздух поступает из дефлекторов на комбинации приборов и в полу.
 -  Режим обдува ног: воздух поступает из дефлекторов в полу.
 -  Режим обдува ног/обогрева ветрового стекла: воздух поступает из дефлекторов в полу и в нижней части ветрового стекла.

- › Нажмите на шкалу потока воздуха рядом со значком , чтобы отрегулировать поток воздуха.
- › Нажмите  кнопку обдув ветрового стекла, чтобы включить или выключить функцию подогрева ветрового стекла. При включении функции загорается значок, ветровое и боковые стекла нагреваются, а лед или конденсат постепенно исчезают.
- › Коснитесь  кнопки обогрева заднего стекла, чтобы включить или выключить функцию обогрева заднего стекла. При включении функции загорается значок, заднее стекло нагревается, а лед или конденсат постепенно исчезают.

Через некоторое время функция обогрева заднего стекла автоматически выключится, и значок функции погаснет.

Рекомендации по использованию системы кондиционирования

i Полезная информация

- › При длительном нахождении автомобиля под солнцем температура в салоне может стать очень высокой. Если в такой ситуации необходимо совершить поездку, рекомендуется открыть все окна для проветривания, а затем включить режим кондиционирования воздуха. Когда горячий воздух выветрится, закройте все окна.
- › После установки температуры система климат-контроля будет автоматически управлять работой систем кондиционера и отопителя с учетом температуры воздуха в салоне и снаружи. При включении системы климат-контроля в холодное время года отопитель должен прогреться, прежде чем сможет нормально работать. Поэтому до завершения полного прогрева системы отопителя система климат-контроля может не поставлять горячий воздух, либо интенсивность обдува будет сравнительно низкой. Это нормальное явление.
- › Если воздух в салоне загрязнен или слишком влажный, рекомендуется включить режим забора воздуха снаружи.

Внимание

- › Регулярно проверяйте радиатор и конденсатор кондиционера. Используйте водяной пистолет низкого давления или мягкую щетку для удаления листьев, насекомых и пыли, скопившихся на поверхности. В противном случае загрязнение будет мешать воздушному потоку, снижая охлаждающий эффект.
- › Регулярно включайте кондиционер, чтобы поддерживать нужный уровень смазки компрессора и уплотнителей и предотвратить их протекание. Поэтому даже в холодное время года, когда работа кондиционера не требуется, необходимо включать кондиционер не реже одного раза в неделю на 10 минут.
- › Если система кондиционирования недостаточно эффективно охлаждает воздух, обратитесь в сервисный центр для ее диагностики и ремонта.
- › Выброс хладагента в атмосферу наносит вред окружающей среде, поэтому хладагент должен утилизироваться обученными и сертифицированными специалистами с использованием специальных емкостей.

Полезная информация

Посторонние запахи из системы климат-контроля

› Источники посторонних запахов

Кондиционирование подразумевает обмен внутреннего и внешнего воздуха. После длительного использования в системе климат-контроля скапливается грязь, которая вызывает появление плесени и специфических запахов.

После продолжительного использования фильтра системы климат-контроля на фильтре скапливается водяной пар и пыль, выделяющие посторонние запахи.

› Рекомендуемые меры

Если воздух снаружи автомобиля достаточно чистый, для поддержания циркуляции воздуха в салоне рекомендуется использовать режим забора воздуха снаружи.

Если система климат-контроля работает в режиме охлаждения, для ее выключения рекомендуется сначала выключить кондиционер переключателем [A/C] и оставить систему работать еще на 3–5 минут, только после этого можно будет отключить систему климат-контроля. Это позволит удалить влагу из испарителя кондиционера, предотвратить появление плесени и уменьшив неприятный запах.

При сильном запахе рекомендуется обратиться в сервисный центр для проведения осмотра. При необходимости очистите или замените фильтр кондиционера.



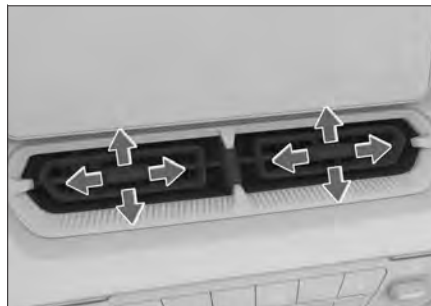

Дефлекторы системы климат-контроля

Центральный дефлектор переднего ряда



E6B327675D77

Перемещая рычажки дефлекторов, можно регулировать направление воздушного потока.

Поверните рычажок в крайнее положение в направлении   или  , чтобы закрыть дефлектор.

Система климат-контроля

Боковые дефлекторы переднего ряда



0196080EC997

Перемещая рычажки дефлекторов, можно регулировать направление воздушного потока.

Переместите рычажок вниз до крайнего положения, чтобы закрыть дефлектор.

Дефлекторы задних сидений



4ED16C410DD2

Перемещая рычажки дефлекторов, можно регулировать направление воздушного потока.

Поверните рычажок в крайнее положение в направлении ⇨ ☒, чтобы закрыть дефлектор.

Солнцезащитный козырек



151E453884D4

Если солнечный свет спереди мешает водителю, можно откинуть солнцезащитный козырек.



1C638C04D426

Если солнечный свет сбоку мешает водителю, можно откинуть солнцезащитный козырек, отсоединив крючок.

Косметическое зеркало



B14FD6950943

На внутренней стороне козырька есть зеркало, которое можно использовать, открыв крышку зеркала.

Если зеркало не используется, закройте крышку.

i Полезная информация

Запустите двигатель, если собираетесь использовать дополнительные розетки питания. Длительное использование розетки без запуска двигателя может привести к разрядке аккумуляторной батареи, что может повлиять на нормальный запуск автомобиля.

USB-порт переднего ряда сидений



585E11A5C80B

Передний USB-порт находится под панелью управления системой климат-контроля.

Его можно использовать, когда включено зажигание. Предназначен для зарядки электрических устройств, таких как мобильные телефоны и планшеты.

USB-порт заднего ряда сидений



F71C42D1BE24

USB-порт заднего ряда сидений находится рядом с задними воздуховыпускными отверстиями кондиционера.

Его можно использовать, когда включено зажигание. Предназначен для зарядки электрических устройств, таких как мобильные телефоны

и планшеты.

Розетка 12В



82418B47BCB2

Розетка находится под панелью управления системой климат-контроля.

Резервное питание подключается, когда включено зажигание.

Для использования просто откройте крышку.

Розетка – источник питания постоянного тока 12В, предназначенный для использования с электрооборудованием мощностью до 120 Вт.

! Предупреждение

Держите емкости с воспламеняющимися газами и нагревательные устройства на достаточном расстоянии от разъемов питания.

! Внимание

- > Не допускайте попадания напитков, других жидкостей и посторонних предметов в розетку — это может привести к короткому замыканию и другим неполадкам. Если разъем питания имеет защитную крышку, закрывайте ее, когда разъем не используется.
- > При использовании устройств, мощность которых превышает номинальную, предохранитель автомобиля может перегореть.
- > Не подключайте к разъемам электропитания прецизионное оборудование, оборудование с высокой индуктивностью или другое важное оборудование.
- > Не используйте разъемы электропитания во влажной или высокотемпературной среде.

Разъем источника питания

- › Запрещается использовать розетки и разъемы питания в параллельном или последовательном соединении с другими источниками питания.
 - › При возникновении нештатных ситуаций во время эксплуатации розетки (резкое повышение температуры, появление дыма, постороннего запаха и т.д.), незамедлительно прекратите ее использование и свяжитесь с сервисным центром.
 - › Несанкционированная модификация или ремонт разъемов электропитания запрещены.
 - › Следите за тем, чтобы обеспечивалась водонепроницаемость и герметичность внешней проводки.
-

Разъем электропитания видеорегистратора

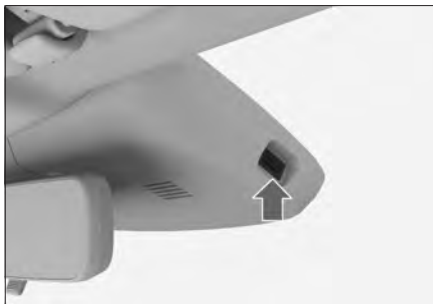

B8F9EA61B679

Разъем питания видеорегистратора находится рядом с салонным зеркалом заднего вида.

Этот разъем питания можно использовать в включенном зажигании.

Он обеспечивает питание напряжением 5В постоянного тока для видеорегистратора номинальной мощностью не более 10 Вт.

Предупреждение

Держите емкости с воспламеняющимися газами и нагревательные устройства на достаточном расстоянии от разъемов питания.

Внимание

- › Для безопасности движения при установке видеорегистратора следите, чтобы его провод питания не загромождал обзор.
- › Не допускайте попадания напитков, иных жидкостей или посторонних предметов в розетки и разъемы питания. Это может вызвать короткое замыкание и другие неисправности.
- › При использовании устройств, мощность которых превышает номинальную, предохранитель автомобиля может перегореть.
- › Не подключайте к разъемам электропитания прецизионное оборудование, оборудование с высокой индуктивностью или другое важное оборудование.
- › Не используйте разъемы электропитания во влажной или высокотемпературной среде.
- › Не используйте розетки и разъемы питания в параллельном или последо-

вательном соединении с другими источниками питания.

- › При возникновении нештатных ситуаций во время эксплуатации розетки (резкое повышение температуры, появление дыма, постороннего запаха и т.д.), незамедлительно прекратите ее использование и свяжитесь с сервисным центром.
- › Несанкционированная модификация или техническое обслуживание разъемов запрещены.

7

Устройства для хранения

Перчаточный ящик	140
Ящик в подлокотнике	141
Подстаканники	142
Отделения для бутылок	143
Очечник	144
Крючок для вещей со стороны переднего пассажира	145
Рейлинги	146

Перчаточный ящик



97DD8555DD38

Чтобы открыть перчаточный ящик, потяните ручку крышки бардачка вверх и откиньте крышку вниз.

Чтобы закрыть перчаточный ящик, поднимите его крышку наверх и убедитесь, что она зафиксирована.

Предупреждение

Убедитесь, что перчаточный ящик закрыт во время движения. Иначе при аварии или экстренном торможении вещи могут вылететь из него и стать причиной травмы.

Ящик в подлокотнике



D67A91EB0D5B

Под передним подлокотником есть отделение для хранения. Чтобы открыть отделение для хранения, поднимите крышку подлокотника вверх.

Подстаканники



314361358A50

Перегородку подстаканника можно снять и установить в разном положении для размещения стаканов разного размера.

Если убрать перегородку, подстаканники можно использовать как отделение для мелочей.

Предупреждение

- › При размещении горячих напитков будьте осторожны, чтобы не обжечься.
- › В подстаканники можно ставить только банки подходящего размера и с крышками. Не ставьте в подстаканники слишком маленькие или неустойчивые банки с напитками. Они могут опрокинуться, что способно привести к аварии или травмам. Убедитесь, что банка с напитком цела и ее крышка плотно закрыта. В противном случае жидкость может вылиться из банки и привести к повреждению электронных приборов автомобиля, загрязнению салона или травмам.
- › Неправильное размещение вещей в автомобиле может привести к их случайному перемещению во время движения, что грозит водителю и пассажирам получением травм. Также в случае аварии вещи, находящиеся в подстаканниках, держателях для мобильных телефонов и открытых отделениях для хранения, могут вызвать травмы, особенно при резком торможении или повороте.

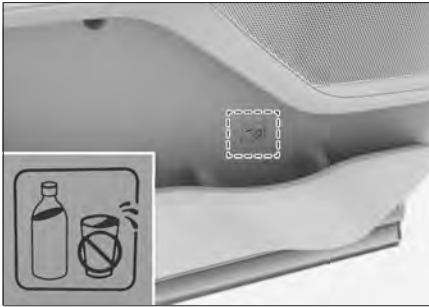

08809COD5C68

В каждой боковой двери есть отсек для бутылки. Здесь можно размещать только плотно закрытые емкости.

⚠ Внимание

Убедитесь в том, что крышка бутылки плотно закрыта, чтобы жидкость не вылилась.

Запрещено использовать открытые емкости с жидкостями, например, стаканы и т. д.

Очечник



A87C61D129DA

Очечник открывается нажатием на крышку.

При размещении очков сначала сложите обе дужки. Линзы должны быть направлены вперед, а дужки — вверх. В противном случае очки могут выпасть при открывании очечника.

Предупреждение

Во время движения очечник должен быть закрыт.

Полезная информация

Очки крупного размера могут не помещаться в очечник.

Крючок для вещей со стороны переднего пассажира



1FEE4A7C8A5C

Нажмите на нижнюю часть крючка для вещей, чтобы перевернуть его и использовать. Нагрузка на крючок не должна превышать указанный для него максимальный вес.

Рейлинги

Если требуется установить на рейлинги багажную решетку, внимательно ознакомьтесь с инструкцией по ее установке.

Полезная информация

При установке багажной решетки и при использовании багажной решетки для перевозки груза необходимо соблюдать соответствующие требования местных правил дорожного движения.

Грузоподъемность рейлингов

Максимальная нагрузка на рейлинги крыши составляет 75 кг.

Полезная информация

В массу перевозимого груза должна включаться масса рейлингов и других подобных вспомогательных приспособлений.

Предупреждение

- › Во избежание аварии груз на багажной решетке должен быть надежно закреплен.
- › Размещенный на рейлингах груз смещает вверх центр тяжести автомобиля. Избегайте движения на высокой скорости, внезапного начала движения, резких поворотов, экстренного торможения или других резких маневров. Ошибки в управлении могут привести к потере контроля над автомобилем или его опрокидыванию и стать причиной серьезных травм или смерти.
- › При перевозке на рейлингах тяжелых или сверхгабаритных предметов ходовые характеристики автомобиля могут измениться из-за смещения центра тяжести и увеличения площади сопротивления воздуху, что создает риск аварии.
Рекомендуется выбирать стиль вождения и скорость движения в соответствии с фактической ситуацией.
- › При движении в условиях сильного бокового ветра следует снизить скорость. Из-за особенностей профиля и высокого центра тяжести автомобиль более чувствителен к боковым порывам ветра. Снижение скорости повышает управляемость автомобиля.
- › При движении по пересеченной местности

или по неровной дороге не превышайте скорость, избегайте ухабов, резких поворотов, ударов о посторонние предметы. Все эти факторы могут привести к потере управления или опрокидыванию автомобиля и стать причиной сильных повреждений подвески и ходовой части, а также серьезных травм или даже смерти.

- › Не двигайтесь поперек склона. Лучше осуществлять движение строго вверх или вниз по склону. В противном случае автомобиль может опрокинуться.
- › Рейлинги можно использовать только при закрытом люке. В противном случае багажная решетка или закрепленные на ней предметы могут травмировать пассажиров.

8

Обеспечение безопасности во время движения

Ремни безопасности	148
Подушки безопасности	150
Детская удерживающая система	154
Противоугонная система автомобиля	159
Система прекращения подачи топлива при столкновении	160
Регистратор данных о событиях (EDR)	161

Правильное пристегивание ремнем безопасности

- › Отрегулируйте спинку сиденья, выпрямите корпус, прислонитесь к спинке.
- › Лента ремня должна лежать ровно.
- › Плечевая лямка ремня должна прилегать к середине плеча. Она не должна проходить через шею или спадать с плеча.
- › Поясная лямка ремня по возможности должна прилегать к тазовым костям.

Предупреждение

- › Все люди, находящиеся в автомобиле, должны быть правильно пристегнуты ремнями безопасности. В противном случае, если пассажир не зафиксирован на сиденье, в случае экстренного торможения или столкновения он может получить серьезные травмы, вплоть до летального исхода.
- › На протяжении всего времени поездки, даже если она коротка, все находящиеся в автомобиле должны быть пристегнуты ремнями безопасности. В противном случае возрастает риск получения травм или гибели людей в результате аварии.
- › Плечевая лямка ремня безопасности не должна проходить через шею или под мышкой.
- › Поясная лямка ремня безопасности должна максимально плотно прилегать к тазовым костям.
- › Один ремень безопасности можно использовать только для одного человека. Запрещается одновременно пристегивать одним ремнем несколько человек (в том числе детей).

Если два или несколько человек одновременно пристегнуты одним ремнем, в случае столкновения автомобиля ремень не только не сможет распределить силу удара, но и создаст опасность столкновения людей друг с другом.
- › Нельзя перекручивать или ослаблять ремни безопасности.
- › Нельзя закреплять ремень вокруг предметов с острыми краями и углами, в против-

ном случае ремень может порваться при аварии.

- › Запрещается использовать ремень, на который пришелся сильный удар при ДТП, а также поврежденный ремень.
- › Запрещается снимать, разбирать и переделывать ремни безопасности.
- › Запрещается использовать ремень безопасности при наличии в замке посторонних предметов.
- › Чтобы ремни безопасности легко вытягивались и втягивались во время использования, мы рекомендуем держать их в чистоте и беречь от контакта с масляными и водными субстанциями, включая грязь, масло, воду, напитки, пищу и т.д.
- › Запрещается чистить ремни при помощи бензола, бензина и прочих органических веществ, а также обесцвечивать или окрашивать их.
- › Детям запрещено играть с ремнями безопасности.

Если во время игры ребенок по неосторожности обмотает ремень вокруг шеи, это может препятствовать дальнейшему вытяжению ремня и привести к серьезной травме, вплоть до летального исхода. Если ребенок обмотал вокруг себя ремень и его невозможно извлечь из блокирующего замка, ремень можно разрезать ножницами.
- › Автомобильные ремни безопасности спроектированы для взрослых. Для детей следует использовать подходящую детскую удерживающую систему.

Если при правильном пристегивании ремень безопасности касается шеи или подбородка ребенка и не фиксирует нижнюю часть тела, следует использовать подходящее детское кресло.

Если ребенок достаточно взрослый для того, чтобы пользоваться ремнем безопасности, необходимо следить за тем, правильно ли он пристегнут.

- › Особые указания для беременных женщин.

Рекомендуем Вам пользоваться ремнем безопасности. Вы также можете проконсультироваться с врачом, чтобы получить

более точные рекомендации. Беременные женщины пристегиваются обычным образом, но им дополнительно следует обратить внимание на следующие моменты:

- 1) Поясная лямка ремня безопасности должна проходить максимально низко, под животом.
- 2) Плечевая лямка ремня должна проходить через плечо и располагаться не на животе, а на груди.

Если ремень будет пристёгнут неправильно, во время экстренного торможения или столкновения он может стянуть живот, повлечь серьёзные травмы как для матери, так и для плода, вплоть до летального исхода.

- › Пассажирам с различными заболеваниями и инвалидностью также рекомендуется пользоваться ремнём безопасности. Вы также можете проконсультироваться с врачом, чтобы получить более точные рекомендации.
- › Когда ремни безопасности не используются, они должны быть полностью втянуты. Не допускайте их перекручивания, зажимания и соприкосновения с любыми острыми предметами. Корпус замка ремня безопасности не должен быть заблокирован посторонними предметами, в противном случае это может повлиять на правильную фиксацию язычка в замке.

Использование трехточечных ремней безопасности

1. Возьмите ремень безопасности за язычок и вытяните его из катушки. Убедитесь, что ремень не перекручен. Если ремень безопасности не вытягивается полностью, с силой потяните его и отпустите, чтобы он втянулся обратно. После этого вытяните ремень снова.
2. Вставьте металлический язычок в замок до щелчка.



D83D8B646E7D

3. Потянув вверх плечевую лямку ремня безопасности, отрегулируйте поясную лямку, чтобы она плотно прилегала к туловищу. При столкновении силу удара примут на себя кости таза, что снизит вероятность травмы.
4. Отрегулируйте плечевую лямку таким образом, чтобы она прилегала к груди и проходила через середину плеча. Это позволит распределить силу удара по прочным костям верхней части тела.
5. Чтобы снять ремень безопасности, нажмите на кнопку замка. Разблокировав замок, придерживайте ремень за язычок до полного втягивания. Следите за тем, чтобы он не задевал пассажиров или окружающие предметы.



39632F060263

Подушки безопасности

Обзор системы подушек безопасности

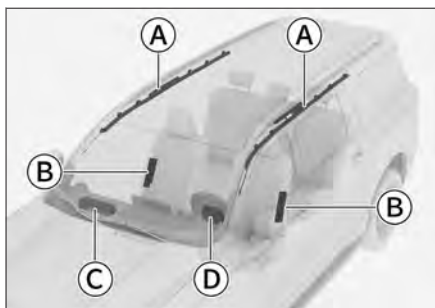

6B9A4A3AA9E4

- А Шторки безопасности
- В Боковые подушки безопасности
- С Передняя подушка безопасности (со стороны пассажира)
- D Передняя подушка безопасности (со стороны водителя)

⚠ Предупреждение

- › Подушки безопасности не могут быть использованы повторно.
Один раз сработав при столкновении, подушка не сработает при втором столкновении. Обязательно обратитесь в сервисный центр для её замены.
- › Подушка безопасности — это вспомогательное устройство для обеспечения безопасности пассажиров, которое нужно использовать в сочетании с ремнем безопасности. Чтобы подушки безопасности сработали эффективно, водитель и пассажиры должны правильно пристегнуться ремнями безопасности и сохранять правильное положение на сиденьях.
- › При правильном использовании подушки безопасности срабатывают эффективно, однако их неправильное использование не только не позволяет им выполнить свои функции, но и может привести к травмам.
- › Срабатывание подушек безопасности сопровождается звуком взрыва и появлением дыма, но не ведет к возгоранию. При вдыхании этого дыма у водителя и пассажиров, имеющих астму и заболевания дыхатель-

ных путей, могут возникнуть проблемы с дыханием. В таком случае им следует немедленно покинуть автомобиль. Если это невозможно, необходимо открыть окно или дверь автомобиля и впустить свежий воздух.

- › Если вещества, оставшиеся после срабатывания подушки безопасности (газ и т.д.), попали в глаза или на кожу, их следует как можно скорее промыть водой. В противном случае у людей с чувствительной кожей может возникнуть аллергическая реакция.
- › Пожалуйста, не касайтесь элементов подушки безопасности после ее срабатывания. Некоторые элементы сильно нагреваются, поэтому при касании можно получить ожоги и другие серьезные травмы.
- › Запрещается использовать подушки безопасности не по назначению.
- › Если Вам нужно установить в автомобиле радиотехническую аппаратуру, свяжитесь с сервисным центром. Электромагнитные волны, создаваемые радиоаппаратурой, оказывают существенное влияние на блок управления подушками безопасности.
- › Запрещается ударять или сильно нажимать на подушки безопасности и область вокруг них.

Это может привести к неправильному срабатыванию подушек безопасности при аварии или их произвольному срабатыванию в отсутствие аварии. Такие случаи могут привести к серьезным травмам среди пассажиров, вплоть до летального исхода.

Фронтальные подушки безопасности

Общие сведения

Фронтальные подушки безопасности находятся в рулевом колесе и в комбинации приборов перед передним пассажирским сиденьем. На рулевом колесе и комбинации приборов имеются соответствующие обозначения. При сильном лобовом столкновении ремень безопасности натягивается, и одновременно с этим срабатывают подушки безопасности водителя и переднего пассажира, что рассеивает и смяг-

чает воздействие ударной силы на голову и грудь водителя и переднего пассажира.

Принцип работы

При лобовом столкновении средней и большой силы датчик реагирует на резкое снижение скорости автомобиля, и блок управления вызывает немедленное срабатывание подушек безопасности.

Меры предосторожности

- › Подушки безопасности могут сработать при следующих сильных ударах о кузов автомобиля:
 - 1) Удар о бордюр.
 - 2) Попадание в выбоину или канаву.
 - 3) Удар о поверхность дороги после преодоления кочкообразного препятствия.
- › При переворачивании автомобиля на 90° и 180° подушки безопасности могут сработать, но не выполнить свои функции.
- › Подушки безопасности могут не сработать при следующих сильных ударах:
 - 1) Лобовое столкновение с бетонной стеной на скорости менее 25 км/ч и другие подобные удары.
 - 2) Фронтальный удар об опору ЛЭП, дерево или другой небольшой объект на скорости менее 35 км/ч.
- › Если объект, с которым произошло столкновение, деформируется или смещается, ударная сила уменьшается. В таком случае подушки безопасности могут не сработать. Если при ударе в заднюю часть грузового автомобиля ваш автомобиль попадает под его кузов, сила удара, распознаваемая датчиком, окажется относительно слабой, и подушки безопасности могут не сработать.
- › Такие факторы, как угол и направление удара, также могут привести к тому, что подушки безопасности не сработают, даже если столкновение произошло на высокой скорости.
- › Запрещается садиться слишком близко к рулевому колесу или нижней части приборной панели.
 - 1) В нормальных условиях водитель, со-

блюдая правильное положение за рулем, должен сидеть как можно дальше от рулевого колеса.

- 2) Передние сиденья должны быть расположены как можно дальше от приборной панели.
 - 3) Все пассажиры автомобиля должны быть правильно пристегнуты ремнём безопасности.
- › Во время движения автомобиля запрещается сидеть на краю сиденья или опираться на приборную панель. Фронтальная подушка безопасности раскрывается с большой скоростью и ударной силой. Если она сработает рядом с пассажиром или водителем, это может привести к серьёзным травмам, вплоть до летального исхода.
 - › Детям запрещается стоять напротив подушек безопасности, поскольку их срабатывание может повлечь получение ребёнком серьёзных травм, вплоть до летального исхода. Все дети должны сидеть на задних сиденьях и быть правильно пристегнуты.
 - › Чтобы избежать травм при срабатывании подушек безопасности, соблюдайте следующие указания:
 - 1) Не размещайте на приборной панели какие-либо предметы (зонтики и т.п.) и не прислоняйте их к ней.
 - 2) Крышка бардачка должна быть плотно закрыта.
 - 3) Не вешайте никаких аксессуаров на окна и внутреннее зеркало заднего вида.
 - 4) Запрещается прикреплять какие-либо декоративные элементы на кнопку звукового сигнала на рулевом колесе.
 - 5) Между водителем или передним пассажиром и соответствующими подушками безопасности запрещается располагать багаж, домашних животных и какие-либо предметы.
 - › Салон автомобиля запрещается мыть водой и моющими средствами.

Подушки безопасности

Подушка безопасности срабатывает за счет работы газогенератора. Его намокание может повлиять на работу подушки, что способно привести к получению серьезных травм или даже к смерти.

- › На крышку подушки безопасности запрещается наносить пломбирочный воск, клейкую ленту и т.п.

Это может препятствовать срабатыванию подушки безопасности.

- › Запрещается повреждать крышку подушки безопасности.

В случае повреждения крышки подушка безопасности не сможет нормально работать. Поэтому ни при каких условиях не допускается самостоятельно открывать крышку подушки безопасности или повреждать её.

- › Запрещается снимать, переделывать и устанавливать подушки безопасности, приборную панель и рулевое колесо.

Неправильные операции с ними могут привести к неправильной работе подушек или их произвольному срабатыванию, что может привести к серьёзным травмам вплоть до летального исхода.

- › Запрещается переделывать подвеску.

Изменение высоты автомобиля или жёсткости подвески в случае произвольного срабатывания подушек безопасности может привести к серьёзным травмам вплоть до летального исхода.

- › Устанавливая в передней части автомобиля защитную пластину или дефлектор, обратитесь за консультацией в сервисный центр.

Изменения, внесённые в переднюю часть автомобиля, влияют на импульс, получаемый датчиком удара подушек безопасности. Это влечёт за собой риск случайного срабатывания подушек безопасности, что может привести к серьёзным травмам вплоть до летального исхода.

- › Ремонтируя переднюю часть автомобиля или место водителя, проконсультируйтесь в сервисном центре.

Неправильно проведенный ремонт может

повлиять на импульс, получаемый датчиком удара подушек безопасности. Это влечет за собой риск неправильной работы подушек и может привести к серьезным травмам или даже к смерти.

Боковые подушки безопасности

Общие сведения

Боковые подушки безопасности расположены под обивкой на боковых поверхностях спинки передних сидений. На спинках сидений имеются соответствующие обозначения. Боковые подушки безопасности дополняют ремни безопасности. При боковом столкновении они уменьшают риск травмы водителя и пассажиров и защищают их от повторных ударов.

Принцип работы

При боковом столкновении датчик реагирует на резкое изменение бокового ускорения автомобиля и отправляет сигнал блоку управления. Если ситуация отвечает необходимым условиям, шторки срабатывают мгновенно.

При боковом ударе сработает только подушка безопасности, расположенная на той стороне, на которую пришелся удар. Если удар пришелся на место переднего пассажира, его боковая подушка сработает, даже если сиденье не занято.

Меры предосторожности

- › Боковая подушка безопасности может не сработать при следующих ударах:
 - 1) Фронтальный удар.
 - 2) Когда электронный блок управления получает сигнал о незначительном боковом ударе.
 - 3) Столкновение с задней частью автомобиля.
 - 4) Опрокидывание автомобиля.
- › Запрещается закрывать боковые подушки безопасности какими-либо предметами. Это затруднит их нормальную работу.

- › Запрещается устанавливать какие-либо предметы в области раскрытия боковых подушек. Иначе при раскрытии подушки эти предметы могут отлететь и причинить травмы.
- › Запрещается самостоятельно демонтировать, ремонтировать и переделывать сиденья, оборудованные боковыми подушками безопасности, а также детали, расположенные в области раскрытия боковых подушек.
- › Не опирайтесь на зону раскрытия боковой подушки безопасности.
- › Запрещено опираться на двери, стойки и край потолка, а также вставать на колени на переднем пассажирском сиденье. Иначе при срабатывании шторок безопасности на голову придёт сильный удар, что способно привести к серьёзным травмам вплоть до летального исхода. Обращайте особое внимание на то, правильно ли сидят дети.
- › Запрещается устанавливать какие-либо предметы в области раскрытия шторок безопасности. Иначе при раскрытии шторки они могут отлететь и нанести травмы.

Шторки безопасности

Общие сведения

Шторки безопасности располагаются по краям потолка салона. На стойках имеются соответствующие обозначения. Шторки безопасности дополняют ремни безопасности. При боковом столкновении они уменьшают риск травмы головы водителя и пассажиров и защищают их от повторных ударов.

Принцип работы

При боковом столкновении датчик реагирует на резкое изменение бокового ускорения автомобиля и отправляет сигнал блоку управления. Если ситуация отвечает условиям срабатывания, шторки срабатывают мгновенно после удара.

Меры предосторожности

- › Шторки безопасности могут не сработать при следующих ударах:
 - 1) Фронтальный удар.
 - 2) Боковое столкновение небольшой силы, в результате которого электронный блок управления получает слабый сигнал.
 - 3) Столкновение с задней частью автомобиля.
 - 4) Опрокидывание автомобиля.

- › Запрещается вешать тяжелые или острые предметы на крючки для одежды.

Запрещается вешать на крючки одежду на вешалках. Вешайте одежду непосредственно на крючок. Иначе при раскрытии шторки вешалка может отлететь и нанести травмы.

- › Запрещается самостоятельно демонтировать, ремонтировать и переоборудовать элементы, расположенные в области раскрытия шторок безопасности.

Запрещается самостоятельно переоборудовать потолок, ручки на потолке, кронштейны ручек и боковые потолочные плафоны.

Детская удерживающая система

Указания по безопасной эксплуатации детских кресел

Предупреждающие наклейки



B9FB448A15E3

Эти знаки расположены на солнцезащитном козырьке переднего пассажира и информируют о том, что автомобиль оснащен фронтальными подушками безопасности, и о необходимости обратить внимание на соответствующие указания.

Предупреждение

На переднем сиденье, защищенном фронтальной подушкой безопасности (активной), запрещено устанавливать детскую удерживающую систему, ориентированную против хода движения автомобиля. В противном случае это может привести к серьезной травме или к смерти ребенка.

- › Запрещается устанавливать детское автокресло на переднее пассажирское сиденье. В таком случае ребенок будет находиться слишком близко к подушке безопасности. При столкновении срабатывание подушки может привести к серьезным травмам или даже к смерти ребенка.
- › Если Вы устанавливаете детское автокресло без использования специальных креплений, необходимо прибегнуть к помощи ремня безопасности. Пожалуйста, следуйте инструкциям по установке, прилагаемым к детскому автокреслу.
- › Детское автокресло должно быть правильно зафиксировано на сиденье автомобиля. При неправильной установке кресла эк-

стренное торможение и столкновение могут привести к серьезным травмам у ребёнка вплоть до летального исхода.

- › Не размещайте в автомобиле незакрепленные детские защитные устройства.

Экстренное торможение или удар об автомобиль могут привести к столкновению устройства с людьми и предметами в салоне, что способно стать причиной получения серьезных травм или даже смерти.

- › Даже если ребенок находится в детском автокресле, нельзя позволять ему прислонять голову и иные части тела к стойке двери или боковой части крыши автомобиля.

Срабатывание шторок безопасности может быть очень опасным. Удар может привести к серьезным травмам вплоть до летального исхода.

- › Поскольку существует много типов детских автомобильных кресел, при установке и снятии детского автокресла следуйте инструкции, которой оно снабжено, и соблюдайте соответствующие меры предосторожности.

- › Рекомендуется устанавливать детские сиденья с обеих сторон заднего ряда. Используйте подходящие детские сиденья, оставив достаточно места вокруг них, и при необходимости отрегулируйте переднее сиденье.

Предупреждение

При установке детского сиденья следите за тем, чтобы ремень безопасности не перекручивался при продевании через направляющую и не перегибался за край направляющей.

Точки крепления детских кресел

Нижние точки крепления детского кресла



AC6257DEA9F0

В углублении нижней части заднего сиденья имеются 4 точки крепления для детского сиденья.

Точки крепления страховочного ремня детского кресла

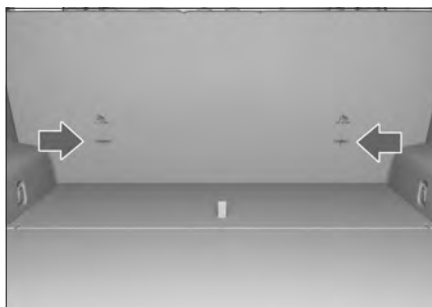

91A8F5E2C38F

На задней стороне спинки задних сидений расположены 2 точки крепления якорного ремня детского кресла. Они скрыты в зазоре.

i Полезная информация

На рисунке с изображением точек крепления детского кресла показаны только положения точек крепления. Внешний вид точек крепления может отличаться в зависимости от конфигурации модели, обратитесь к фактическому изображению автомобиля.

⚠ Предупреждение

Точки крепления детского кресла рассчитаны на то, чтобы выдерживать нагрузку от правильно установленных детских кресел. Они ни при каких обстоятельствах не могут использоваться для установки ремней безопасности для взрослых, подвесных лямок и соединения каких-либо предметов или устройств с автомобилем.

Рекомендуемые типы детских автокресел

ISOFIX — это система крепления детских кресел, основанная на международных стандартах. Детское кресло пользователя должно соответствовать Правилам ЕЭК ООН №44 (стандарт ECE R44). Разрешается использовать только детские кресла, соответствующие этому стандарту.

Отдел контроля качества

Группа	Масса тела (кг)	Возраст
Категория 0	до 10	От 0 до 9 месяцев
Категория 0+	до 13	От 0 до 2 лет
Группа I	От 9 до 18	От 9 месяцев до 4 лет
Группа II	От 15 до 25	От 4 до 7 лет
Группа III	От 22 до 36	От 6 до 12 лет

Детское автокресло, обращенное против хода движения автомобиля, категория 0/0+/1.

Детское автомобильное кресло, обращенное по ходу движения, группа I.

Детское автокресло со встроенными подушками, категория 2/3.

Детская удерживающая система

Рекомендуемые детские автокресла

Группа	Производитель	Тип	Способ установки
Категория I	Babyfirst	Space Castle Z	Ремни безопасности
		Qimeng Z	ISOFIX + опорная ножка
Группа III	REEBAB Y	Ashe	ISOFIX
	Osann	UP	Ремни безопасности



Предупреждение

Для детей весом до 18 кг (контрольный возраст 3 года) детское кресло должно быть установлено в направлении движения автомобиля.



Полезная информация

Для оптимальной защиты следует использовать детские кресла рекомендуемого типа, имеющие направляющие для заднего и поясного ремней.

Указанные весовые группы детских кресел подходят не для всех детей; кроме того, не каждое детское кресло подходит для Вашей модели автомобиля. Поэтому важно убедиться, что ребенок правильно сидит в детском кресле, а само кресло надежно закреплено в автомобиле.

Установка детского автокресла

При установке детского кресла необходимо использовать автокресло или автолюльку, которые соответствуют возрасту, весу и росту ребенка.

Информация о допустимости мест установки детских кресел

Группа	Место установки		
	Сиденье переднего пассажира	Задние сиденья	
		Внешняя сторона	Центральное
Категория 0	X	U	X
Группа 0+	X	U	X
Категория I	X	U	X
Категория II	X	U	X
Категория III	X	U	X

Замечание:

U — применимо к универсальным детским ограничительным системам, которые получили одобрение для этой весовой группы.

X — не подходит для детских удерживающих систем, одобренных для данной весовой группы.

Применимость детских автокресел ISOFIX

Группа	Типоразмер	Крепление	Местоположение креплений ISOFIX
			Боковое сиденье заднего ряда
Автолюлька	F	ISO/L1	X
	G	ISO/L2	X
Категория 0	E	ISO/R1	IL

Группа	Типоразмер	Крепление	Местоположение креплений ISOFIX
			Боковое сиденье заднего ряда
Группа 0+	E	ISO/R1	IL
	D	ISO/R2	IL
	C	ISO/R3	IL
Категория I	D	ISO/R2	IL
	C	ISO/R3	IL
	B	ISO/F2	IUF
	B1	ISO/F2X	IUF
	A	ISO/F3	IUF

Замечание:

IUF — подходит для универсальных детских удерживающих систем ISOFIX, одобренных для данной категории и ориентированных по ходу движения автомобиля.

IL — подходит для особых детских удерживающих систем ISOFIX, включенных в соответствующий перечень. Эти удерживающие системы могут предназначаться для специальных автомобилей, иметь определенные ограничения или относиться к категории полууниверсальных.

X — расположение креплений ISOFIX не подходит для детских удерживающих систем ISOFIX данной весовой группы и/или данного типоразмера.

Крепление детского кресла с помощью ремня безопасности

1. Передвиньте переднее пассажирское сиденье как можно дальше вперед, чтобы переднее пассажирское сиденье не контактировало с сидящими позади детьми.
2. Если угол наклона спинки сиденья, на котором будет установлено детское автокресло, регулируется, установите его в такое положение, чтобы спинка сиденья надежно под-

Детская удерживающая система

держивала детское автокресло.

3. Если подголовник сиденья, на котором будет установлено детское автокресло, регулируется или снимается, установите его в соответствующее положение или снимите, чтобы подголовник не препятствовал плотному прилеганию детского кресла к спинке сиденья.
4. Вытяните плечевую лямку ремня безопасности, протяните его через верхний край детского кресла по правильной траектории и вставьте язычок ремня безопасности в замок до щелчка.
5. Прижмите детское кресло к сиденью собственным весом и дайте плечевой лямке ремня втянуться в катушку, чтобы ремень был натянута и обеспечивала надежную фиксацию кресла.
6. Нажмите, потяните и поверните детское кресло, чтобы убедиться, что оно надежно установлено на соответствующем месте.

Внимание

Запрещается снимать подголовник, если Вы используете специальную подушку для подъема сиденья. В этом случае верхняя часть подголовника должна быть отрегулирована на одном уровне с макушкой ребенка или как можно ближе к ней.

Установка детского кресла при помощи специальных креплений

ISOFIX и LATCH — это специально разработанные стандартные системы защиты для детских автокресел. Для крепления детского автокресла при установке на задние боковые сиденья может быть использована как система ISOFIX, так и система LATCH.

1. Передвиньте переднее пассажирское сиденье как можно дальше вперед, чтобы переднее пассажирское сиденье не контактировало с сидящими позади детьми.
2. Если угол наклона спинки сиденья, на котором будет установлено детское автокресло, регулируется, установите его в такое положение, чтобы спинка сиденья надежно держивала детское автокресло.
3. Если подголовник сиденья, на котором бу-

дет установлено детское автокресло, регулируется или снимается, установите его в соответствующее положение или снимите, чтобы подголовник не препятствовал плотному прилеганию детского кресла к спинке сиденья.

4. Вставьте крепления детского кресла в нижние точки фиксации и убедитесь, что оба механизма крепления ISOFIX надёжно зафиксированы.
5. При креплении якорных ремней действуйте в соответствии с инструкцией к детскому креслу.
6. Вы можете нажать, потянуть и повернуть детское кресло, чтобы убедиться, что оно надежно установлено на соответствующем месте.

Внимание

Запрещается снимать подголовник, если Вы используете специальную подушку для подъема сиденья. В этом случае верхняя часть подголовника должна быть отрегулирована на одном уровне с макушкой ребенка или как можно ближе к ней.

Предупреждение

Если детское кресло оснащено верхним ремнем:

- > Обязательно закрепите верхний ремень в соответствии с инструкциями по установке и мерами предосторожности, прилагаемыми к детскому креслу.
- > После фиксации якорного ремня детского автокресла в соответствующей точке не следует опускать подголовник.

В противном случае вращение детского кресла при экстренном торможении или столкновении может привести к серьезным травмам или даже смерти.

Противоугонная система автомобиля

Описание системы

Противоугонная система автомобиля предотвращает угон автомобиля и кражу из него ценных вещей. При попытке несанкционированного проникновения в автомобиль противоугонная система активирует звуковую и световую сигнализацию.

Предупреждение

Запрещается переоборудовать противоугонную систему автомобиля.

Включение системы

После успешной блокировки дверей автомобиля снаружи аварийная световая сигнализация мигает один раз, и система переходит в режим защиты от взлома.

- › Нажмите кнопку на ручке двери.
- › Нажмите кнопку блокировки на ключе.
- › Закройте двери механическим ключом.

В этом режиме можно производить любые манипуляции с автомобилем, и противоугонная сигнализация не работает.

Приблизительно через 15 секунд нахождения в режиме подготовки к защите автомобиль автоматически переключается в режим защиты, общая функция защиты от угона включена.

Полезная информация

- › Проверьте, все ли двери автомобиля закрыты. В противном случае функция противоугонной защиты всего автомобиля не будет активирована.
- › В обоих режимах работы противоугонной системы кнопки центрального управления не активны.

Выключение системы

Двери разблокируются прикосновением к внутренней стороне ручки двери или нажатием кнопки разблокировки на ключе, при этом аварийная световая сигнализация замигает два раза, а функция защиты от взлома отключится.

Условия срабатывания сигнализации

- › Отпирание дверей при помощи механического ключа.

- › Попытка принудительного открывания двери.

- › Переключение режима питания.

Способы отключения сигнализации

- › Включите питание автомобиля (режим ON).
- › Запустите двигатель.
- › Когда зажигание выключено, откройте дверь, коснувшись внутренней стороны ручки или нажав кнопку разблокировки на ключе.

Система прекращения подачи топлива при столкновении

При срабатывании подушек безопасности в момент столкновения эта система останавливает подачу топлива, что позволяет минимизировать опасность, связанную с его утечкой.

Если после активации этой системы вам необходимо заново завести двигатель, выполните следующие действия:

1. Переключите режим питания в режим OFF.
2. Снова запустите двигатель.

Предупреждение

Перед запуском двигателя необходимо осмотреть поверхность под автомобилем. Обнаружение под днищем утечки топлива свидетельствует о повреждении топливной системы автомобиля. В этом случае не следует запускать двигатель.

Регистратор данных о событиях (EDR)

Описание системы

Автомобиль оснащён регистратором данных о событиях (EDR).

В основном EDR используется для регистрации данных динамических систем и систем безопасности автомобиля при столкновении, способствуя выяснению рабочего состояния систем автомобиля в момент события. Однако, в зависимости от серьёзности столкновения и его типа, EDR может не зарегистрировать соответствующие данные.

Полезная информация

EDR ведёт регистрацию данных только в случае значительного столкновения. В обычных условиях EDR не записывает данные.

Считывание данных

Помимо производителя автомобиля, другие стороны (например, правоохранительные органы) могут с помощью подключённого к устройству CAN-интерфейса ноутбука и диагностического интерфейса автомобиля подключиться к EDR и считать зарегистрированные им данные.

Устройство для считывания данных можно приобрести у поставщика программного обеспечения для CAN-интерфейса.

Данные, регистрируемые EDR, и их назначение:

Элемент данных	Назначение
Продольное ускорение (Дельта-V)	Регистрация продольного ускорения автомобиля в момент столкновения
Максимальное зафиксированное продольное ускорение (Дельта-V)	Регистрация максимального продольного ускорения в момент столкновения
Время достижения максимального продольного ускорения (Дельта-V)	Регистрация времени достижения максимального продольного ускорения в момент столкновения

Элемент данных	Назначение
Скорость автомобиля	Регистрация скорости автомобиля в момент столкновения
Состояние педали тормоза	Регистрация состояния педали тормоза в момент столкновения
Состояние безопасного ремня водителя	Регистрация состояния ремня безопасности водителя в момент столкновения
Состояние педали акселератора	Регистрация положения педали акселератора в момент столкновения
Количество оборотов в минуту (RPM)	Регистрация количества оборотов двигателя в минуту в момент столкновения
Цикл включения питания	Регистрация цикла включения питания в момент столкновения
Цикл считывания данных	Регистрация цикла считывания данных в момент столкновения
Состояние полноты записи данных о событии	Регистрация состояния записи данных о событии в момент столкновения
Временной промежуток между записыванием данных	Регистрация временного интервала между текущим и предыдущим событием в момент столкновения
Идентификационный номер автомобиля	Регистрация идентификационного номера автомобиля в момент столкновения
Идентификационный номер аппаратного оборудования ЭБУ, записывающего данные EDR	Идентификационный номер аппаратного оборудования ЭБУ, записывающего данные EDR в момент столкновения

Регистратор данных о событиях (EDR)

Элемент данных	Назначение
Серийный номер ЭБУ, записывающего данные EDR	Серийный номер ЭБУ, записывающего данные EDR в момент столкновения
Номер программного обеспечения ЭБУ, записывающего данные EDR	Номер программного обеспечения ЭБУ, записывающего данные EDR в момент столкновения
Знак ограничения	Регистрация момента времени, когда ускорение (поперечное, продольное), зафиксированное EDR, впервые достигает диапазона датчика

Раскрытие данных

За исключением перечисленных ниже обстоятельств, зарегистрированные EDR данные не будут раскрыты третьим сторонам:

- › Согласие владельца автомобиля или его арендатора.
- › Официальный запрос полиции, суда или правительственных органов для использования данных в ходе судебного процесса.

Однако при необходимости записанные EDR данные могут быть использованы для следующих целей:

- › Исследование характеристик безопасности автомобиля и проведение разработок.
- › Для исследований и разработки: данные регистратора передаются третьей стороне без раскрытия информации о владельце автомобиля и его транспортном средстве.

9

Действия в экстренных ситуациях

Аварийная блокировка дверей	164
Аварийная разблокировка двери багажного отделения	165
Калибровка параметров стеклоподъемников	166
Калибровка люка	167
Невозможность разблокировки рулевого колеса	168
Невозможность разблокировки передачи Р	169
Комплект бортового инструмента	170
Подъем автомобиля	171
Неисправности шин	172
Действия в случае аварии	177
Буксировка автомобиля	179
Разрядка аккумуляторной батареи	182
Разрядка элемента питания ключа	184
При перегреве двигателя	185
Система вызова экстренных служб	186

Аварийная блокировка дверей



077B8B93F3A9

Дверь со стороны переднего пассажира и задние двери оснащены устройствами аварийной блокировки.

Вставьте механический ключ в аварийное отверстие замка двери, поверните его в направлении стрелки на отверстии аварийного замка и закройте дверь, после чего дверь заблокируется.

Подробнее о механическом ключе см. в главе «Механический ключ» в разделе «Открытие и закрытие». (> Стр. 16)

i Полезная информация

Необходимость использования этого способа блокировки означает, что электронная система блокировки двери неисправна. Следует незамедлительно обратиться в сервисный центр для проведения осмотра и ремонта.

Аварийная разблокировка двери багажного отделения

1. Сложите задние сиденья для доступа к багажному отделению автомобиля.
2. Нажмите на ручку аварийной крышки, расположенной в нижней части внутренней стороны двери багажного отделения, и потяните, чтобы снять крышку.



ED8AE8C906F6

3. Открывание двери багажного отделения вручную: для открывания двери используйте плоскую отвертку или подобный инструмент, чтобы повернуть устройство аварийного открывания.

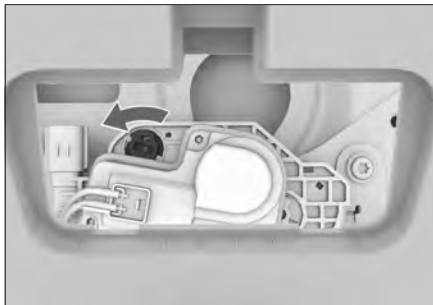

2E90287B03B7

Автоматическое открывание двери багажного отделения: для открывания задней двери поверните устройство аварийного открывания.

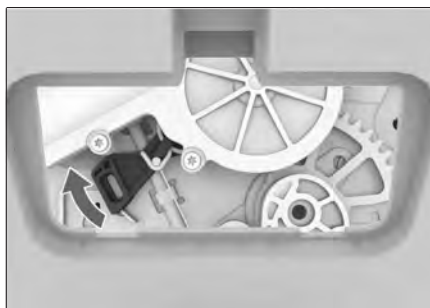

D4B64FEFACF2

i Полезная информация

- › Поворачивая вручную устройство аварийного открывания двери багажного отделения, не прикасайтесь к штампованным металлическим деталям во избежание травм.
- › Необходимость использования данного способа открывания двери багажного отделения означает, что автомобиль неисправен. Следует незамедлительно обратиться в сервисный центр для проведения осмотра и ремонта.

Калибровка параметров стеклоподъемников

При нарушении функции управления одним нажатием, ее можно восстановить, выполнив следующие действия:

1. Выключите зажигание
2. Потяните переключатель стеклоподъемника сильнее, чем обычно, и удерживайте его. Дождитесь, пока окно не будет полностью закрыто, и удерживайте переключатель еще в течение 3 секунд.
3. Снова приведите в действие переключатель стеклоподъемника: полностью откройте и полностью закройте окно одним нажатием.

Полезная информация

При нарушении функции управления одним нажатием требуется калибровка всех окон, имеющих функцию управления одним нажатием. Кроме того, при каждом отключении и повторном подключении питания от аккумуляторной батареи также требуется выполнение калибровки.

Калибровка люка

При нарушении функции открывания и закрывания люка, ее можно восстановить, выполнив следующие действия:

1. Когда зажигание выключено, полностью закройте люк и солнцезащитную шторку.
2. Опустите переключатель люка вниз и удерживайте, пока люк и солнцезащитная шторка не начнут движение, и затем отпустите, когда люк и шторка полностью закроются.

Невозможность разблокировки рулевого колеса

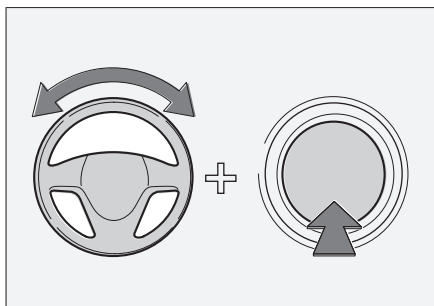

935A6ED07079

Если на комбинации приборов имеется предупреждение о том, что электронный замок рулевого управления не разблокирован при переключении режима питания или запуске двигателя, для разблокировки рулевого колеса необходимо осторожно повернуть его из стороны в сторону и одновременно нажать на выключатель питания.

Невозможность разблокировки передачи Р

Если в обычном рабочем режиме невозможно переключиться с передачи Р на другую передачу, можно выполнить операцию аварийной разблокировки передачи Р.

⚠ Внимание

- В случае данной неисправности рекомендуем обратиться в сервисный центр, чтобы разблокировку провели специалисты. Самостоятельные действия могут привести к повреждению соответствующих деталей автомобиля.
- Необходимость аварийной разблокировки рычага переключения передач свидетельствует о наличии неисправности. Следует обратиться в сервисный центр для осмотра автомобиля.

1. Выключите зажигание и снимите перегородку и крышку подстаканника переднего ряда.

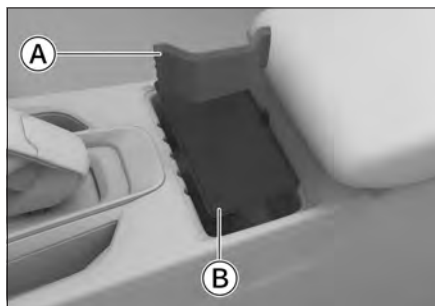

- Ⓐ Перегородка
- Ⓑ Крышка

2. С помощью плоской отвертки, обернутой тканью, подденьте крышку в выемке, чтобы открыть доступ к рукоятке разблокировки передачи Р.



3. Используйте прилагаемые вместе с автомобилем плоскогубцы, чтобы повернуть ручку разблокировки передачи Р против часовой стрелки на максимальный угол.

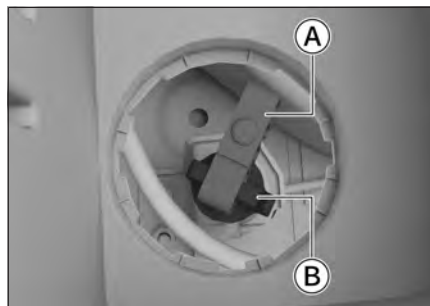

- Ⓐ Трос
 - Ⓑ Рукоятка разблокировки передачи Р
4. Поднимите ручку с помощью троса в верхнее положение. Далее поверните ручку разблокировки передачи Р по часовой стрелке, чтобы зафиксировать ручку в текущем положении. После этого рычаг переключится в положение N.

На комбинации приборов появится сообщение [Невозможно включить передачу Р] и [Включена передача N].

5. После того как автомобиль завершит движение, включите стояночный тормоз и выполните описанные выше действия в обратном порядке, чтобы сбросить ручку разблокировки передачи Р.

Комплект бортового инструмента

Место размещения

Пакет сопроводительных документов находится в бардачке на приборной панели со стороны пассажира.

Сумка для бортового инструмента, знак аварийной остановки и ключ для гаек колес находятся под подушкой левого сиденья заднего ряда. Можно достать их, повернув подушку сиденья. Подробнее о том, как повернуть подушку сиденья см. в разделе «Регулировка сидений заднего ряда» (> Стр. 125)

Домкрат

Домкрат находится в правой внутренней панели багажного отделения.



D7240D94004E

Снимите крышку внутренней панели багажного отделения, затем поверните ручку домкрата против часовой стрелки, пока не снимете его с крепежного кронштейна.

После использования домкрата поверните ручку домкрата против часовой стрелки, чтобы поместить домкрат обратно в кронштейн. Затем поверните ручку домкрата по часовой стрелке, чтобы надежно закрепить домкрат, и наденьте крышку внутренней панели.

Внимание

- > Водитель должен знать, где находится бортовой инструмент и как его использовать, чтобы принять меры в случае аварийной ситуации.
- > Прилагаемый домкрат используется только для данного автомобиля. Запрещается использовать для подъема вашего автомобиля домкрат из комплектации других автомобилей, и наоборот.

- > После использования инструментов обязательно следует положить их обратно в установленное место и надежно зафиксировать. Неправильное размещение инструментов может привести к несчастному случаю.

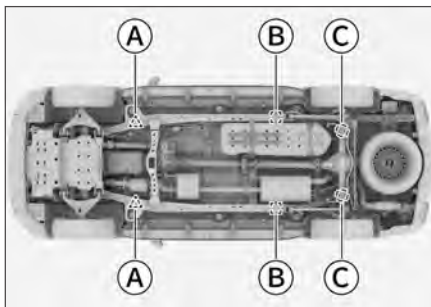

73D8299D7BA7

- Ⓐ Точки подъема с помощью подъемника/домкрата
- Ⓑ Точки подъема подъемником
- Ⓒ Точки подъема домкратом

Предупреждение

- › Никогда не осуществляйте работы на автомобиле, не имеющем надлежащей опоры, так как это может привести к серьезным повреждениям, травмам или даже смерти.
- › Если необходимо поднять автомобиль, подъемный инструмент должен располагаться в точках подъема; подъем в любой другой точке может привести к повреждению автомобиля или несчастному случаю.
- › Во избежание травм нельзя ложиться под автомобиль, поднятый домкратом.

Неисправности шин

Признаки неисправности шин

Целостность шин следует проверять в перечисленных ниже ситуациях:

- › Дрожание рулевого колеса.
- › Странная вибрация автомобиля.
- › Станный крен автомобиля.

Внимание

- › При повреждении шины во время движения крепко удерживайте рулевое колесо и осторожно нажмите на педаль тормоза, чтобы снизить скорость. Нельзя применять аварийное торможение и резко поворачивать рулевое колесо. Это может привести к потере контроля над автомобилем.
- › После разрыва шины нужно немедленно установить запасное колесо. Проколотая шина делает автомобиль неустойчивым, что может стать причиной аварии. Кроме того, повреждение шины создает риск повреждения колесных дисков, колес, подвески, кузова автомобиля и т. д.

Перед заменой колеса

1. Все пассажиры должны выйти из автомобиля, автомобиль должен быть припаркован на твердой, ровной поверхности, в месте, где он не препятствует движению и где можно безопасно выполнять работы.
2. Включите стояночный тормоз и выключите двигатель.
Переключитесь на передачу Р, выключите двигатель.

Предупреждение

Запрещается использовать домкрат для поддержки автомобиля, когда рычаг переключения передач находится в положении N. В такой ситуации неустойчивость домкрата может стать причиной несчастного случая.

3. Включите аварийную сигнализацию, установите знак аварийной остановки.
4. Подготовьте запасное колесо, домкрат, рычаг домкрата, ключ для колесных гаек и противооткатные упоры.

Полезная информация

- › Перед использованием домкрата необходимо установить стопоры для колес.
- › Для их приобретения обратитесь в сервисный центр.
- › При отсутствии упоров можно использовать крупные камни и другие альтернативы, которые позволяют зафиксировать колесо.

Место хранения запасного колеса



F7776A2582C4

Запасное колесо подвешено снизу автомобиля, как показано на рисунке.

Внимание

- › Поскольку запасное колесо используется редко и меньше трется о поверхность, после его установки коэффициенты трения колес будут немного отличаться. Соблюдайте осторожность при вождении. Рекомендуем как можно скорее отремонтировать стандартное колесо и заменить им запасное.
- › Периодически проверяйте состояние запасного колеса (давление воздуха в шине, отсутствие трещин и грыж), чтобы убедиться, что оно может быть использовано в случае неполадок.

Демонтаж и установка запасного колеса

1. Откройте крышку на заднем бампере.

Подденьте крышку в месте выреза с помощью плоской отвертки или аналогичного инструмента, обернутого тканью.



765FCD74F9DA

2. Достаньте ключ для колесных гаек и вороток подъемного механизма запасного колеса. Совместите переднюю, среднюю и заднюю части воротка с гаечным ключом, как показано на рисунке.

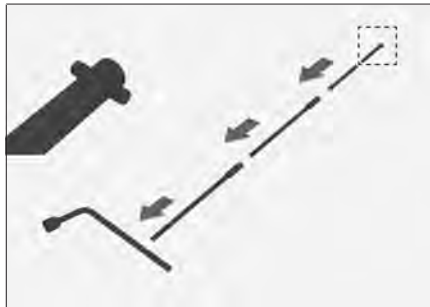

346E8D68F796

3. Опустите запасное колесо.

Вставьте рычаг подъемника запасного колеса в отверстие и паз лебедки запасного колеса, а затем поверните гаечный ключ против часовой стрелки, чтобы медленно опустить запасное колесо.



4041697E20A5

4. Снимите запасное колесо.

Опустив запасное колесо, вытащите поддон, на котором оно расположено, и осторожно достаньте колесо из-под дна автомобиля.



F22A09466539

5. Установите спущенное колесо в порядке, обратном порядку демонтажа запасного колеса.

Внимание

При установке проколотой или запасной шины убедитесь, что она поднята и надежно закреплена.

Попытайтесь толкнуть, потянуть или повернуть колесо, чтобы убедиться в его надежной фиксации и отсутствии смещения. При необходимости слегка ослабьте и затем снова затяните колесо. Если колесо не закреплено на месте и часто трясется во время движения, трос подъемника запасного колеса может порваться, и колесо может потеряться.

Неисправности шин

Снятие поврежденного колеса

1. Зафиксируйте колесо.

Обязательно используйте подходящие стопоры для колес и поместите их с обеих сторон колес по диагонали заменяемой шины.

2. Снимите декоративные колпачки колесных болтов.



46248518AD05

В автомобилях, оснащенных болтами с декоративными колпачками, сначала при помощи специального инструмента необходимо последовательно снять декоративные колпачки с колесных болтов.

3. Ослабьте гайку.

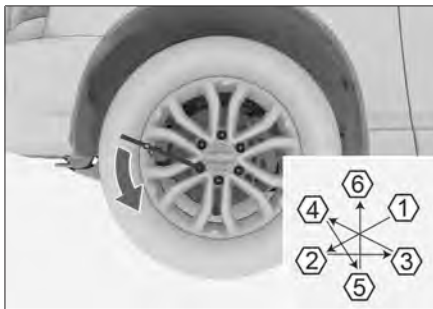

BE94CCFEF532

Ослабьте болты в порядке, обозначенном на рисунке, провернув их против часовой стрелки с помощью баллонного ключа (примерно на 1 оборот).

4. Установите домкрат в месте подъема автомобиля. Отрегулируйте положение и высоту домкрата, чтобы обеспечить надежную фиксацию домкрата на месте подъема.

Информацию о положении подъема см. в

разделе «Подъем автомобиля». (> Стр. 171)

⚠ Внимание

При использовании домкрата обязательно соблюдайте перечисленные ниже меры предосторожности. В противном случае может произойти смещение домкрата, что может привести к повреждению автомобиля или получению серьезных травм:

- > Обязательно заглушите двигатель.
- > Не используйте домкрат, если в салоне автомобиля находятся пассажиры.
- > Домкрат должен быть установлен на ровной и твердой поверхности.
- > Не подкладывайте предметы под или на домкрат.
- > Высота подъема домкрата не должна быть слишком большой. Она должна быть достаточной для замены колеса.
- > Нельзя ложиться под автомобиль, поднятый домкратом.
- > Опуская автомобиль, следите за тем, чтобы никого не травмировать.

5. Соберите рычаг.



E8F2FC677A90

Соберите среднюю и заднюю части воротка для подъема запасного колеса, рычаг домкрата и ключ для колесных гаек, как показано на рисунке, а затем вставьте рычаг домкрата в верхнее отверстие домкрата.

6. Поднимите автомобиль.

Поворачивайте комбинированный инструмент по часовой стрелке, пока колесо немного не оторвется от земли.

⚠ Внимание

- › При использовании домкрата вращайте вороток соосно с центром вращения винта домкрата.
- › Сначала нужно немного приподнять автомобиль и убедиться, что все в порядке. После этого можно поднимать дальше.

7. Снимите все крепежные гайки, снимите шину.

⚠ Внимание

- › Если Вы укладываете колесо прямо на землю, располагайте его спицами вверх, чтобы избежать повреждений.
- › Перед установкой запасного колеса лучше всего поместить снятое колесо под днище автомобиля, чтобы избежать смещения домкрата и несчастных случаев.

Установка запасного колеса

1. Удалите грязь с установочной поверхности колеса.
Перед установкой запасного колеса необходимо удалить грязь с установочной поверхности. В противном случае во время движения автомобиля колесные гайки могут разболтаться, и колесо слетит.
2. Установите запасное колесо и затяните гайки с одинаковой силой, чтобы обеспечить их полное прилегание к установочной поверхности колеса.
3. Поверните рычаг домкрата против часовой стрелки и опустите автомобиль.
4. Затяните каждую гайку на 2–3 оборота в порядке, указанном на рисунке.

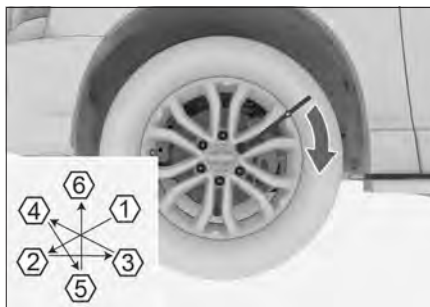

E9BC828DE14D

Момент затяжки: 120 ± 10 Н м

i Полезная информация

После установки запасного колеса как можно быстрее затяните гайки с помощью динамометрического ключа, обеспечив требуемый момент затяжки. В противном случае колесные гайки могут ослабнуть и выпасть, что может привести к получению серьёзных травм или даже к смерти.

5. В автомобилях, оснащенных болтами с декоративными колпачками, установите декоративные колпачки на колесные болты.
6. Уберите неисправное колесо, верните все инструменты на свои места и закрепите их.

⚠ Предупреждение

При сжигании шин образуется токсичный газ. При необходимости утилизации шин передайте их в специализированный центр.

⚠ Внимание

- › Не используйте поврежденные или деформированные гайки и колеса.
- › Ключ должен плотно прилегать к гайке, иначе во время работы он может слететь и стать причиной травм.
- › Не нажимайте на ключ ногой и не затягивайте гайки слишком сильно с помощью других приспособлений. Это может повредить гайки.
- › При установке не наносите на гайки смазки и масла. Чрезмерное усилие при затяжке может повредить гайку и колесо. Если гай-

Неисправности шин

ки ослаблены, колесо может слететь во время движения и привести к ДТП.

Действия при дорожно-транспортном происшествии

Если Вы вынуждены остановиться на дороге по причине аварии или неисправности автомобиля, примите следующие меры для предупреждения других водителей:

- › Включите аварийную сигнализацию.
- › Выставьте знак аварийной остановки за автомобилем в соответствии с правилами дорожного движения.

Действия в случае аварии с возгоранием автомобиля

В случае задымления или возгорания немедленно остановите автомобиль в малолюдном месте, выключите питание и быстро выведите пассажиров из автомобиля. В целях обеспечения личной безопасности следующие операции выполняются в зависимости от обстоятельств.

- › Вызовите полицию в зависимости от ситуации на месте происшествия.
- › Если Вы уверены, что пожар небольшой, можно попытаться потушить его с помощью автомобильного огнетушителя. Если пожар большой, необходимо немедленно отойти от автомобиля и, находясь с наветренной стороны, быстро вызвать пожарных.
- › Если есть подозрение, что кто-либо отравился дымом, надо как можно скорее переместить пострадавшего из зоны задымления и обратиться за медицинской помощью.



Предупреждение

Пожар представляет серьезную угрозу для безопасности Вашей жизни и имущества. Для предотвращения пожара соблюдайте следующие меры предосторожности:

- › Запрещается хранить в автомобиле легковоспламеняющиеся и взрывоопасные вещества.

В жаркое время года, когда автомобиль сильно нагревается на солнце, зажигалки, духи, алкоголь и другие легковоспламеняющиеся и взрывоопасные вещества, хранящиеся в салоне автомобиля, могут загореться или взорваться.

- › Запрещается оставлять прозрачные бутылки с недопитой водой в салоне автомобиля.

Под воздействием солнечных лучей, особенно в жаркое время года, прозрачная бутылка с остатками воды похожа на выпуклую линзу, и концентрированный солнечный свет может стать причиной возгорания или пожара в салоне автомобиля.

- › Запрещается выбрасывать окурки. Тушите сигареты и утилизируйте их надлежащим образом.
- › Запрещается вносить изменения в электропроводку автомобиля, а также устанавливать дополнительные электроприборы.

Установка дополнительных высокоомощных электроприборов (автомобильные фары, динамики и пр.) может создать чрезмерную нагрузку в цепи, что может привести к перегреву цепи и возникновению пожара. Запрещается использовать предохранители другого цвета или другой номинальной силы тока, а также заменять предохранители иными металлическими проводниками.

- › Необходимо всегда иметь в автомобиле огнетушитель и изучить способ его применения.

Для обеспечения безопасности необходимо проводить регулярный осмотр и замену огнетушителя.

Действия при застревании автомобиля

При движении по снегу, грязи, песку автомобиль может застрять или увязнуть, поэтому необходимо соблюдать осторожность.

При застревании автомобиля можно попробовать предпринять следующие меры:

1. Переведите рычаг переключения передач в положение N, включите стояночный тормоз и выключите зажигание.
2. Расчистите грязь, снег или песок вокруг застрявших колес.
3. Поместите деревянные бруски, камни или иные материалы под колеса для улучшения сцепления шин.

Действия в случае аварии

4. Повторно запустите двигатель автомобиля. Рекомендуется использовать соответствующий режим движения.
5. Отпустите стояночный тормоз и плавно увеличивайте скорость, чтобы преодолеть препятствие.

Если автомобиль застрял или заблокирован снизу и при этом его невозможно освободить вышеуказанным способом, обратитесь в службу эвакуации или сервисный центр. Запрещается выполнение таких работ неподготовленными лицами.

Предупреждение

При освобождении застрявшего автомобиля необходимо учитывать следующее:

- › Убедитесь, что вокруг достаточно свободного пространства, чтобы не произошло столкновения с другими автомобилями, предметами и людьми.
- › Непосредственно перед выездом автомобиль может внезапно податься вперед или назад. В таких ситуациях соблюдайте особую осторожность.
- › Выезжая из грязи или снега, обратите внимание на наличие рядом крупных предметов, таких как камни. Уберите их заранее, чтобы избежать повреждения кузова и датчиков.

Предупреждение

При устранении сложной ситуации и проведении аварийно-спасательных работ руководствуйтесь приведенными ниже указаниями, поскольку в противном случае возможно повреждение автомобиля и даже возникновение угрозы для безопасности людей.

1. При использовании для буксировки буксировочного крюка, в средней части троса должны быть привязаны флажки, чтобы предотвратить разрыв и рикошет буксировочного крюка или троса, что может привести к повреждениям автомобиля и несет угрозу безопасности людей.
2. Запрещается буксировка сбоку или под вертикальным углом. Оптимальный угол при использовании буксировочного крюка

находится в диапазоне 5° по вертикали и 25° по горизонтали.

3. Запрещается буксировка рывками. Скорость буксировки не должна превышать 5 км/ч (до натяжения троса движение должно быть медленным).

Буксировка с помощью специализированной техники



Предупреждение

При буксировке необходимо соблюдать местные нормативные требования в отношении буксировки автомобилей.

В случае необходимости буксировки рекомендуется прибегнуть к услугам эвакуатора с частичной погрузкой или с платформой, по возможности поручив всю работу сотрудникам сервисного центра или специальных компаний, оказывающих услуги по эвакуации автомобилей.

› Буксировка на эвакуаторе с платформой

При буксировке на эвакуаторе с платформой следует убедиться, что автомобиль надежно закреплен.



04FD77FA04F8

› Поднимите переднюю часть автомобиля с помощью автопогрузчика.

Расположите подкатную тележку под задними колесами автомобиля и зафиксируйте их.

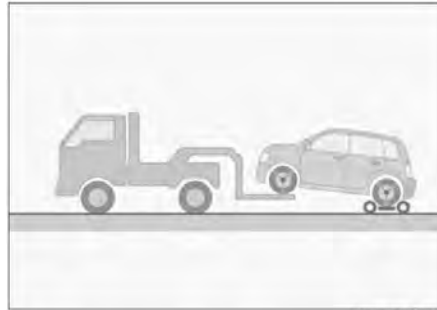

0AF8FFF4F031

› Поднимите заднюю часть автомобиля с помощью автопогрузчика.

Расположите подкатную тележку под передними колесами автомобиля и надежно зафиксируйте их.

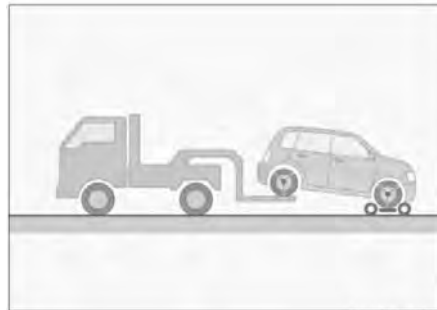

FFEE0CD03B9B

› Запрещается буксировка автомобиля на эвакуаторе с манипулятором. Это может привести к повреждению кузова.



9104EBEC04BC

Буксировка автомобиля

Внимание

Для буксировки полноприводных или заднеприводных автомобилей используйте эвакуатор с платформой или эвакуатор с частичной погрузкой и подкатную тележку. Ни при каких условиях не осуществляйте буксировку за одну ось, поскольку в таком случае возможны серьезные повреждения автомобиля.

Буксировка автомобиля с помощью буксировочного крюка

В случае поломки автомобиля, когда нет возможности использовать эвакуатор, можно применить буксировочный крюк. Этот способ может быть использован для буксировки на небольшое расстояние на низкой скорости по дороге с твердым покрытием.

При буксировке водитель должен находиться в автомобиле и управлять его движением при помощи рулевого колеса и педали тормоза. Колеса, оси, рулевое управление, тормоза, система трансмиссии (коробка передач и т. д.), система освещения (указатели поворота, стоп-сигналы) должны быть в исправном состоянии.

1. Запустите двигатель, переведите рычаг переключения передач в положение N.

Даже если Вы не можете запустить двигатель, включите зажигание.

Если Вы не можете переключиться на передачу N обычным способом, попробуйте использовать метод аварийной разблокировки передачи P. См. раздел «Невозможность разблокировки передачи P». (▷ Стр. 185)

Для автомобилей с полным приводом необходимо установить режим движения 2H.

Внимание

- › Если Вы не можете переключиться на передачу N, буксировка автомобиля с помощью буксировочного крюка запрещена. Обратитесь в службу эвакуации или позвоните на горячую линию для клиентов. Запрещается выполнение таких работ неподготовленными лицами.
- › Буксировка автомобиля с прицепом запрещена в режиме полного привода.

2. Включите аварийную сигнализацию, отпустите стояночный тормоз и дождитесь начала буксировки.

Скорость во время буксировки не должна превышать 30 км/ч, а расстояние буксировки не должно превышать 50 км.

Внимание

- › Если двигатель не включен, не работают усилительные системы, и при вращении рулевого колеса и торможении нужно прикладывать большее усилие. Поэтому при буксировке нужно ехать как можно медленнее.
- › Во время буксировки следите за стоп-сигналами ведущего автомобиля, чтобы не допускать провисания буксировочного троса.
- › Не используйте трос для буксировки автомобиля по длинным спускам.
- › Буксировка автомобиля в обратном направлении движения запрещена.

Полезная информация

Буксировочный трос

- › Для защиты автомобиля от повреждений буксировочный трос должен быть эластичным. Рекомендуется использовать трос из искусственного волокна или из аналогичных эластичных материалов.
- › Буксировочный трос можно крепить только к предназначенным для этого в автомобиле буксировочному крюку или буксировочному кольцу.
- › При установке буксировочного троса будьте осторожны, чтобы не повредить кузов. Расстояние между буксирующим и буксируемым автомобилями должно составлять от 4 м до 10 м.
- › К середине буксировочного троса должен быть прикреплен кабельный демпфер. При буксировке в темное время суток буксировочный трос необходимо снабдить светоотражающими материалами для повышения его видимости.
- › Буксировочный трос необходимо приобрести самостоятельно.

- › Не используйте для буксировки стальной трос. Он может повредить бампер.

Буксировка других неисправных транспортных средств

1. Во время буксировки включите аварийную световую сигнализацию, однако необходимо в первую очередь руководствоваться соответствующими требованиями законодательства, принятыми в соответствующей стране.
2. Начните движение. Двигайтесь очень медленно до тех пор, пока буксировочный трос не натянется, а затем осторожно увеличьте скорость.

Внимание

- › Запрещается буксировать автомобили, которые тяжелее буксирующего транспортного средства. Это может привести к их повреждению.
- › Избегайте резкого старта и неравномерного движения, в этих случаях буксировочный крюк и трос испытывают слишком большую нагрузку.
- › Не используйте трос для буксировки автомобиля по длинным спускам.
- › Буксировка автомобиля в обратном направлении движения запрещена.

Передний буксировочный крюк



5D84E9D49CD1

Задний буксировочный крюк расположен в задней части автомобиля, как показано на рисунке.

Передний буксировочный крюк



6FD1D407A957

Передний буксировочный крюк расположен в передней части автомобиля, как показано на рисунке.

Разрядка аккумуляторной батареи

Признаки разрядки аккумуляторной батареи

- › Стартер щелкает и не крутится, либо крутится слабо, и двигатель не запускается.
- › Передние фары горят менее ярко, чем обычно.
- › Клаксон не работает или звучит тихо.

Запуск двигателя от аккумуляторной батареи другого автомобиля

Если двигатель не запускается по причине низкого заряда аккумуляторной батареи, его можно запустить с помощью аккумуляторной батареи другого автомобиля, подключив ее через пусковые провода. Подключаемый пусковой провод должен иметь минимальное сечение 25 мм².

⚠ Внимание

- › Не все автомобильные аккумуляторы подходят для этого. Для запуска от сторонней аккумуляторной батареи можно использовать только аккумуляторы с номинальным напряжением 12В.
- › Нельзя запускать автомобиль, буксируя или толкая его.

1. Подключите пусковые провода, соблюдая следующий порядок.

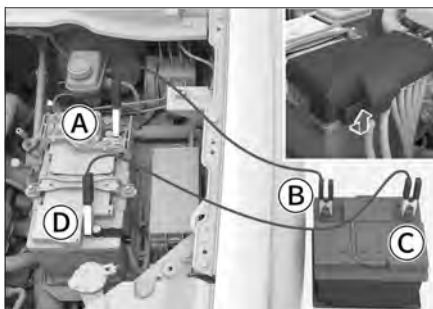

FAFDB849BECF

- Ⓐ Положительный полюс разряженного аккумулятора автомобиля

При подключении необходимо открыть защитную крышку положительного полюса аккумулятора.
- Ⓑ Положительный полюс аккумулятора автомобиля-донора

- Ⓒ Отрицательный полюс аккумулятора автомобиля-донора

- Ⓓ Отрицательный полюс разряженного аккумулятора автомобиля

2. Зарядите аккумуляторную батарею.

Запустите двигатель второго автомобиля, немного увеличьте обороты и дайте ему поработать около 5 минут. Это обеспечит зарядку разряженной аккумуляторной батареи до определенного уровня.

3. Запустите автомобиль с разряженной аккумуляторной батареей.

Если автомобиль по-прежнему не запускается, убедитесь, что пусковые провода подключены правильно, и снова зарядите аккумуляторную батарею.

4. Отсоедините пусковые провода.

Когда двигатель запустится, отсоедините пусковые провода в порядке, обратном порядку подключения.

⚠ Предупреждение

- › При зарядке аккумулятора или запуске двигателя от сторонней аккумуляторной батареи из аккумулятора может выделяться газ. При этом существует опасность взрыва. Необходимо держать аккумуляторную батарею вдали от источников искр, открытого огня и иных легковоспламеняющихся материалов.
- › Аккумуляторная жидкость отличается едкостью и может нанести серьезный вред глазам и коже. При случайном соприкосновении с аккумуляторной жидкостью необходимо немедленно промыть поврежденный участок большим количеством воды и обратиться к врачу.
- › Подключая и снимая пусковые провода, следите за тем, чтобы они не попадали в вентилятор, не спутывались с ремнями и т.п.
- › Убедитесь, что пусковые провода подключены правильно. Между их клеммами должно быть определенное расстояние, обеспечивающее невозможность их контакта.

Разрядка аккумуляторной батареи



Внимание

Если аккумуляторная батарея часто разряжается, обратитесь в сервисный центр для ее проверки.

Разрядка элемента питания ключа

Предупреждение

В комплект вместе с автомобильным ключом входит элемент питания таблеточного типа.

- › Элементы питания, установленные в автомобильном ключе, представляют опасность, поэтому всегда должны храниться в недоступном для детей месте, независимо от того, новые они или использованные.
- › При проглатывании или попадании в любую часть тела элемент питания может стать причиной серьезной или смертельной травмы в течение 2 часов или менее.
- › При подозрении на то, что элемент питания был проглочен или попал внутрь организма, немедленно обратитесь за медицинской помощью.
- › Утилизируйте использованные батареи в соответствии с местным законодательством. Неправильная утилизация использованных батарей может нанести вред окружающей среде.

Внимание

- › Выполняйте все операции сухими руками — влага может вызвать коррозию элемента питания.
- › Смарт-ключ содержит электронные компоненты, которые должны быть защищены от ударов, воздействия высокой температуры, солнечных лучей, жидкости, влаги, коррозии и т. д.
- › Не трогайте и не перемещайте другие детали.
- › Соблюдайте полярность элемента питания.
- › При замене элемента питания будьте внимательны, не потеряйте детали.

Замена батарейки в ключе

1. Снимите верхнюю часть ключа.
2. Аккуратно подденьте элемент питания небольшой плоской отверткой и извлеките его.



C36BFA298AA8

3. Чтобы установить новый элемент питания, сначала поместите одну его сторону (как показано на рисунке) в отсек для элемента питания, затем надавите на вторую сторону.



127A1393E626

Элемент питания должен быть установлен положительным полюсом вверх.

Тип элемента питания: CR2032

4. Соберите ключ и проверьте работоспособность его кнопок.

Полезная информация

Экстремальные условия эксплуатации (например, буксировка, подъем по склону, перегрузка и т. д.) могут привести к перегреву двигателя и снижению общей мощности автомобиля.

Признаки перегрева

- › Указатель температуры охлаждающей жидкости находится в красной зоне.
- › Двигатель не набирает обороты.
- › Из-под капота идет пар.
- › Компрессор кондиционера может автоматически отключиться.

Способы устранения

1. Остановите автомобиль в безопасном месте и заглушите двигатель. Если кондиционер был включен, отключите его.
2. Проверьте, не идет ли пар из-под капота.
 - › Если нет, откройте капот и запустите двигатель.
 - › Если пар идет, дождитесь, пока он прекратится, а затем откройте капот и запустите двигатель.
3. Проверьте, вращается ли вентилятор охлаждения.
 - › Если он не работает, заглушите двигатель и обратитесь в сервисный центр.
 - › Если он работает нормально, дождитесь снижения температуры воды и заглушите двигатель.
4. Проверьте уровень охлаждающей жидкости.

Если уровень недостаточен, долейте жидкость. Также убедитесь в отсутствии утечек в патрубках системы охлаждения. При обнаружении утечки обратитесь в сервисный центр.

5. Убедитесь в отсутствии посторонних предметов в радиаторе.

При обнаружении предметов, которые могут мешать теплоотдаче, удалите их из радиатора.

Предупреждение

- › Если из-под капота идет пар, не следует сразу же открывать крышку капота. Это может привести к ожогам.
- › Если радиатор сильно нагрет, не снимайте крышку радиатора и пробку расширительного бачка. Это может привести к ожогам и другим серьезным травмам из-за выброса пара или охлаждающей жидкости.
- › Открывая крышку радиатора или пробку расширительного бачка, не прикасайтесь и не приближайтесь к вентилятору охлаждения и его ремням. Оберните крышку тканью и аккуратно откройте ее.
- › Не прикасайтесь и не приближайтесь к вентилятору охлаждения и его ремням при работающем двигателе. Руки и одежда могут попасть внутрь, что приведет к серьезным травмам.
- › Не доливайте охлаждающую жидкость при перегревом двигателя. Это может привести к его поломке. Охлаждающую жидкость необходимо добавлять после полного охлаждения двигателя.

Внимание

Если во время движения автомобиля указатель температуры охлаждающей жидкости снова оказывается в красной зоне, необходимо как можно скорее обратиться в ближайший официальный сервисный центр.

Система вызова экстренных служб

Описание кнопок

Кнопки и индикаторы находятся на панели освещения для чтения.

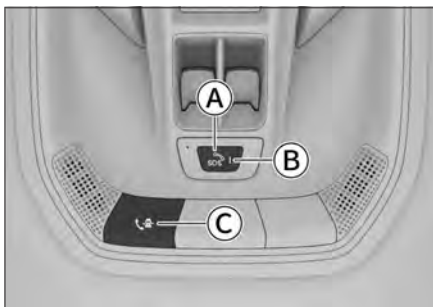

A89ACA163521

- А Кнопка экстренного вызова (SOS)
- В Индикатор кнопки экстренного вызова
- С Кнопка вызова оператора (☎)

Вызов оператора

Нажмите и удерживайте кнопку обслуживания оператора для вызова оператора.

Связавшись с оператором, можно получить консультацию, запросить оказание сервисной помощи и т.д.

Во время разговора нажмите и удерживайте кнопку обслуживания оператором, чтобы завершить вызов.

Экстренная помощь

Использование данной системы для звонка в пункт приема экстренных вызовов разрешается только в том случае, если вам необходима помощь органов правопорядка или медицинских организаций.

Когда зажигание выключено, удерживайте кнопку SOS в течение 2–5 секунд. Система направит вызов помощи в службу PSAP.

Одновременно с началом вызова система также направит в PSAP информацию о местонахождении автомобиля и другую информацию. Для отмены вызова в течение 5 секунд после начала набора номера нажмите и удерживайте более 1 секунды кнопку.

Полезная информация

Когда соединение установлено, оно может быть прервано только со стороны пункта приема экстренных вызовов.

Если выключатель зажигания находится в режиме ON, при сильном столкновении или опрокидывании автомобиля система выполнит звонок в службу PSAP автоматически. Вместе с началом вызова система также направит в пункт приема экстренных вызовов информацию о местонахождении автомобиля и прочую информацию.

Состояние индикатора

Когда питание находится в режиме ON, индикатор кнопки экстренного вызова может находиться в следующих режимах.

Состояние индикатора	Описание режимов
Быстрое мигание зеленым и красным цветом	Самодиагностика при включении питания (около 30 секунд).
Горит зеленым цветом.	Система находится в нормальном состоянии в режиме готовности.
Быстро мигает зеленым цветом.	Система находится в режиме связи.
Постоянно горит желтым цветом	Ожидание обратного звонка от службы PSAP.
Постоянно горит красным цветом	Самодиагностика системы обнаружила, что неисправность не может быть устранена.

Полезная информация

При неисправности системы как можно скорее обратитесь в сервисный центр для проведения диагностики.

Резервная аккумуляторная батарея

Система экстренного вызова оснащена резервной аккумуляторной батареей. Она обеспечивает нормальную работу системы, если аккумуля-

Система вызова экстренных служб

ляторная батарея автомобиля выйдет из строя при аварии.

При отсутствии неисправностей, если заряд резервной аккумуляторной батареи недостаточен, система автоматически заряжает ее после запуска двигателя.



Полезная информация

Срок службы резервной аккумуляторной батареи составляет 3 года.

Чтобы получить информацию о состоянии резервной аккумуляторной батареи, можно обратиться в сервисный центр.

10

Рекомендации по эксплуатации и техническому обслуживанию

Правила управления автомобилем	190	Техническое обслуживание автомобиля	224
Рекомендации по управлению автомобилем в период обкатки	194	График планового технического обслуживания.....	226
Рекомендации по управлению автомобилем в неблагоприятных условиях	195	Программа «Помощь на дороге».....	229
Необходимость технического обслуживания автомобиля	199	Свидетельство о прохождении планового технического обслуживания.....	230
Техническое обслуживание моторного отсека	200		
Аккумуляторная батарея	206		
Замена и проверка предохранителей	207		
Замена щеток очистителя ветрового стекла (тип 1)	210		
Замена щеток очистителя ветрового стекла (тип 2)	212		
Замена щетки заднего стеклоочистителя	213		
Техническое обслуживание фар	214		
Уход за люком.....	215		
Уход за шинами	216		
Уход за кузовом	218		
Уход за салоном	220		
Меры по предотвращению коррозии	222		
Длительное хранение автомобиля	223		

Правила управления автомобилем

Перед началом движения

Удаление посторонних предметов

Перед началом движения полностью очистите кузов автомобиля от снега, листьев и т. д.

Проверка состояния автомобиля

Чтобы обеспечить безопасное и комфортное вождение, перед началом движения проверьте шины, уровень масла, освещение, внешний вид автомобиля и прочие позиции, подлежащие ежедневному осмотру.

Если будет установлено, что требуется ремонт автомобиля, незамедлительно обратитесь в сервисный центр.

Проверка дверей и крышки капота

Перед началом движения убедитесь, что все двери автомобиля закрыты.

Если какая-либо дверь закрыта не полностью, она может внезапно открыться при движении, что может привести к аварии.

Если капот был открыт, то перед началом движения необходимо убедиться в том, что он закрыт. Незакрытая крышка капота может внезапно открыться при движении, что может привести к аварии.

Размещение вещей в салоне

На комбинации приборов

Запрещается размещать какие-либо предметы на комбинации приборов. Это может не только препятствовать обзору водителя, но и негативно повлиять на безопасность в начале и во время движения, создав риск аварии.

В ногах водителя

Запрещается размещать какие-либо предметы в ногах водителя. Они могут попасть под педаль, что может привести к потере контроля над автомобилем и стать причиной аварии.

Если требуется использовать коврики, убедитесь, что они подходят для данного автомобиля. Использование ковриков несоответствующей формы, неправильное расположение или наложение ковриков один на другой могут препятствовать нажатию педалей, что сделает невозможным запуск двигателя, затруднит или сделает невозможным переключение передач,

а также может привести к аварии.

Под сиденьями

Запрещается размещать какие-либо предметы под сиденьями. Это может препятствовать регулировке положения сидений или сделать невозможной их фиксацию, что может привести к аварии.

На спинках сидений

Не размещайте подушки и иные предметы между спиной и спинкой кресла. Это не только нарушает правильность положения водителя во время вождения, но и препятствует обеспечению защитных функций ремня безопасности и подголовника в случае столкновения, что может привести к получению опасной для жизни травмы.

На стеклах окон

Запрещается прикреплять к стеклам предметы на вакуумных присосках.

Присоски могут сработать по принципу линзы, что может привести к возгоранию.

Во время вождения

Соблюдайте скоростной режим

Запрещается превышать скорость, указанную на знаках ограничения скорости.

Не перегружайте автомобиль

Движение на перегруженном автомобиле опасно.

Запрещено превышать установленное максимальное число пассажиров и максимальный вес груза, а также перевозить пассажиров в багажном отделении.

Воздержитесь от управления автомобилем, если чувствуете сильную усталость

Управление автомобилем в состоянии усталости крайне опасно. Скорость принятия решений, зрение и концентрация усталого водителя значительно снижаются, что может привести к серьезной аварии.

Не выключайте двигатель во время движения

Усилители тормозной системы и рулевого управления при выключенном двигателе не ра-

ботают, что снижает эффективность торможения и может привести к аварии.

Не используйте рулевое колесо на полную мощность в течение длительного времени

Продолжительное использование рулевого колеса на полную мощность может привести к снижению эффективности системы управления, что будет ощущаться в виде увеличения тяжести при повороте рулевого колеса. В случае использования гидравлического усилителя рулевого колеса возможно его повреждение.

Не удерживайте педаль тормоза во время движения

Во время движения запрещается долго удерживать нажатой педаль тормоза или двигаться с включенным стояночным тормозом. Это может привести к преждевременному износу тормозных колодок или перегреву деталей тормозной системы, что снизит эффективность торможения и может привести к аварии.

Звуковое предупреждение об износе тормозных колодок

Если тормозные колодки износились и их требуется заменить, со стороны дискового тормозного механизма будет слышен предупреждающий звук.

Если при торможении слышен посторонний звук, продолжать движение запрещается. В противном случае возможны сильный износ тормозных дисков и повреждение элементов тормозной системы, что снизит эффективность торможения и может привести к аварии.

Разрыв шины

Запрещается продолжать движение с поврежденной шиной. Движение в таком случае крайне опасно и может привести к аварии. Кроме того, это может стать причиной повреждения колеса, подвески и кузова. В подобной ситуации необходимо немедленно заменить колесо.

В следующих ситуациях следует проверить целостность шин:

- › Дрожание рулевого колеса.
- › Странная вибрация автомобиля.

- › Станный крен автомобиля.

При повреждении шины во время движения крепко удерживайте рулевое колесо и осторожно нажмите на педаль тормоза, чтобы снизить скорость. Экстренное торможение и резкое вращение рулевого колеса могут привести к потере контроля над автомобилем.

Сильные удары о днище автомобиля, шину или колесо

В случае сильного удара о днище автомобиля, шину или колесо незамедлительно остановите автомобиль в безопасном месте и проведите осмотр. Проверьте наличие утечек тормозной жидкости и топлива, а также подвеску, шины, колеса, элементы системы привода на деформации и повреждения. Если обнаружена утечка или повреждение, продолжение движения может привести к несчастному случаю.

На спуске

Торможение двигателем

Продолжительное удержание педали тормоза на спуске может вызвать перегрев тормозного механизма и снизить эффективность торможения, что может привести к аварии.

Запрещается отключать двигатель или двигаться накатом при включенной нейтральной передаче

Если двигатель остановится во время спуска, усилители тормозной системы и рулевого управления перестанут работать, что приведет к ухудшению тормозной эффективности и утяжелению управления рулем, что может привести к несчастному случаю.

На участках с перепадами высоты

Остановив автомобиль у бордюра или на участке со значительным перепадом высоты, убедитесь, что шины не деформируются из-за давления о бордюр или другие препятствия.

Переезжая бордюр, искусственную неровность и тому подобные препятствия, следует снизить скорость и по возможности двигаться под прямым углом к препятствию. В противном случае возможно повреждение шин (особенно их боковин).

В следующих ситуациях следует снизить скорость и соблюдать осторожность, чтобы не по-

Правила управления автомобилем

вредить бампер.

- › На участках со ступенчатым спуском, например, на въезде или выезде с автостоянки.
- › На въезде на многоуровневую парковку и других участках с крутыми подъемами.
- › На участках с неровностями и колеями от колес.
- › На участках с ямами.
- › При съезде с ровного участка на уклон, или наоборот.
- › При переезде искусственной неровности или остановке у бордюра.

На мокрых, заснеженных, обледенелых дорогах и прочих скользких поверхностях

Экстренное торможение, резкое ускорение, резкое вращение рулевого колеса при движении по скользкой дороге могут стать причиной заноса и потери контроля над автомобилем, что может привести к аварии.

При движении в холодную погоду по мостам, затененным участкам и другим участкам, где мог образоваться лед, следует снизить скорость.

На затопленной дороге

При движении по затопленной дороге соблюдайте осторожность.

В этих условиях возможны нарушение работы и повреждение двигателя, а также замыкание электрических компонентов. Это может привести к серьезной аварии.

Также при движении по затопленной дороге намокают тормозные колодки, что способно снизить эффективность торможения и стать причиной аварии. После прохождения затопленного участка несколько раз нажмите на педаль тормоза, чтобы разогреть тормоза и убедиться, что они работают исправно.

Меры предосторожности для пассажиров

Не перемещайтесь по салону

Во время движения не покидайте свое место и не перемещайтесь по салону. В противном случае, при экстренном торможении Вы можете

удариться головой или другими частями тела и получить травму.

Не высовывайте голову или руки из окон или люка

При экстренном торможении или закрывании окон вы можете удариться о раму, что может привести к серьезным травмам, вплоть до летального исхода.

Не держите детей на коленях

Запрещается держать младенцев и детей на руках, даже если вы сами пристегнуты ремнем безопасности. Также нельзя каким-либо образом пристегивать детей с помощью ремней безопасности для взрослых. В противном случае, при экстренном торможении или столкновении существует риск серьезных и даже смертельных травм.

Не позволяйте детям управлять дверьми, окнами и люком

Управляя дверьми, окнами и люком, ребенок может защемить и травмировать руки, голову, шею и другие части тела.

Если открыть дверь автомобиля во время движения, ребенок может выпасть из автомобиля и получить серьезные и даже смертельные травмы.

Используйте детские замки и блокируйте окна, чтобы предотвратить несчастные случаи из-за неосторожного обращения детей с окнами и дверьми.

Остановка и стоянка автомобиля

Не останавливайте автомобиль вблизи легковоспламеняющихся материалов

Старайтесь избегать участков с большим количеством травы и легковоспламеняющихся материалов и не останавливайте на них автомобиль. Сильный нагрев выхлопной трубы может привести к возгоранию легковоспламеняющихся материалов.

Если позади автомобиля находятся древесина или фанера, он должен стоять на достаточном расстоянии от них, чтобы не произошло возгорания.

Запрещена длительная работа двигателя в местах с плохой вентиляцией

Из-за длительной работы двигателя в гараже и других местах с плохой вентиляцией в помещениях скапливаются выхлопные газы, что может привести к отравлению угарным газом. Это способно нанести серьезный ущерб здоровью и стать причиной смерти.

Экономичное вождение

Будьте внимательны

Сохраняйте достаточную дистанцию до впереди идущего автомобиля, избегайте ненужного ускорения и торможения. Стабильная скорость снижает расход топлива.

Избегайте работы двигателя на холостом ходу

Выключайте двигатель во время длительных остановок на светофорах, железнодорожных переездах или в автомобильных пробках, чтобы избежать ненужного расхода топлива.

Избегайте перегрузки

Сильная нагрузка или перегрузка автомобиля приводят к увеличению расхода топлива. Перед началом движения уберите ненужные предметы из автомобиля.

Регулярно проверяйте давление воздуха в шинах

Недостаточное давление в шинах приводит к увеличению сопротивления качению, что повышает расход топлива и ускоряет износ шин.

Проходите плановое техническое обслуживание

Регулярное техническое обслуживание обеспечивает более длительную и экономичную эксплуатацию автомобиля.

Выключайте неиспользуемое электрооборудование

Система кондиционирования, нагревательные элементы и прочие компоненты электрооборудования требуют большого количества электроэнергии, что приводит к увеличению расхода топлива. Если отсутствует необходимость в использовании электроприборов, выключайте их.

Закройте окна и люк

Открытые окна или люк увеличивают сопротивление воздуха, что приводит к увеличению расхода топлива. Не открывайте их без необходимости.

Используйте инерцию при движении накатом

При приближении к светофору или на больших уклонах следует отпустить педаль акселератора, чтобы использовать инерцию автомобиля при движении накатом.

Шины

В первые 500 км пробега на новых шинах следует соблюдать особую осторожность.

В начале эксплуатации новые шины не обеспечивают оптимального сцепления, поэтому они должны пройти период обкатки.

Тормозные колодки

На первых 400 км эксплуатации новые тормозные колодки не обеспечивают максимальную эффективность торможения.

Для ее достижения они должны пройти обкатку. При ощущении, что тормозная система не обеспечивает достаточного тормозного усилия, нажимайте на педаль тормоза сильнее, чтобы увеличить тормозное усилие.

Во время обкатки тормозную систему не следует подвергать большим нагрузкам. Например, не следует применять экстренное торможение, особенно при очень высокой скорости движения автомобиля и при движении по склону.

Внимание

- › Тормозные диски и тормозные колодки могут изнашиваться с различной интенсивностью в зависимости от условий эксплуатации.
- › При определенных скорости, тормозной силе и условиях окружающей среды (температура, влажность), во время торможения может раздаваться звук. Это нормальное явление.

Вождение в условиях тумана

Включайте противотуманное освещение

При движении в условиях тумана необходимо включить противотуманные фары и фонари.

Используйте звуковой сигнал для предупреждения других водителей и пешеходов

Услышав звуковой сигнал от другого водителя, сразу подайте ответный сигнал, обозначив местонахождение своего автомобиля.

Снизьте скорость и соблюдайте осторожность

В условиях тумана следует двигаться на минимальной скорости и поддерживать достаточную дистанцию до впереди идущего автомобиля.

Не протирайте запотевшие стекла во время движения

Из-за значительной разности температур внутри и снаружи автомобиля ветровое стекло часто запотевает изнутри, что ухудшает обзор. В таком случае включите функцию обогрева стекол или слегка приоткройте окна, чтобы температура внутри и снаружи автомобиля сравнялась. Это поможет избежать запотевания.

Если нужно протереть стекло, остановите автомобиль. Не делайте этого во время движения.

Вождение в условиях дождя

Соблюдайте осторожность при движении по скользкой дороге

Во время дождя возможны ухудшение видимости, запотевание ветрового стекла и пробуксовка колес. В таких случаях соблюдайте особую осторожность.

Экстренное торможение, резкое ускорение, резкое вращение рулевого колеса при движении по мокрой дороге могут стать причиной заноса и потери контроля над автомобилем, что может привести к аварии.

При езде в дождливую погоду между шиной и дорогой легко образуется водяная пленка, в этот момент шина может потерять сцепление с дорогой, поэтому необходимо снизить скорость.



Предупреждение

По возможности избегайте вождения в сильный дождь.

Преодоление затопленного участка (брода)

При движении по стоячей воде глубина брода не должна превышать 600 мм. При движении через поток воды глубина брода должна быть еще меньше.

При движении по воде следите за волнами, создаваемыми движущимися впереди и встречными автомобилями. Это может привести к превышению максимально допустимой глубины брода для вашего автомобиля.

Если глубина брода составляет 50-100 мм, скорость автомобиля не должна превышать 40 км/ч. Быстрое движение автомобиля по воде может вызвать брызги воды, которые легко попадают во впускную трубу воздушного фильтра, приводя к попаданию влаги на элементы фильтра и уменьшению периода технической эксплуатации.

Если глубина брода составляет 100-350 мм, скорость автомобиля не должна превышать 15 км/ч.

При глубине брода от 350 до 600 мм скорость автомобиля не должна превышать 10 км/ч, не останавливайтесь и не переключайте передачи во время движения.

Меры предосторожности при преодолении затопленного участка

- > Перед преодолением затопленного участка проверьте его глубину. Если она слишком велика или ее невозможно определить, необходимо объехать участок. В подобных случаях не разрешается преодолевать затопленные участки.
- > Изучите дорогу. Избегайте движения по неизвестным участкам, поскольку под водой могут быть скрыты препятствия: канавы, смотровые колодцы и т. д.
- > Если двигатель остановился во время проезда через воду, во избежание его серьезного повреждения не пытайтесь запустить его снова.

Рекомендации по управлению автомобилем в неблагоприятных условиях

Осмотр и обслуживание после преодоления затопленного участка по броду

Преодолев затопленный участок, выполните следующие действия.

- › Проверьте звуковой сигнал.
- › Проверьте все осветительные приборы.
- › Несколько раз слегка нажмите на педаль тормоза и убедитесь в исправности тормозной системы.
- › Как можно скорее обратитесь в сервисный центр для осмотра. Если при преодолении затопленного участка в узлы системы трансмиссии попала вода, она может смешаться со смазкой, что может привести к возникновению неполадок в работе системы.

Внимание

- › Проезд через воду не должен выполняться регулярно.
- › Будьте особенно внимательны при проезде через затопленный участок.
По возможности избегайте проезда через воду. В случае необходимости осуществляйте проезд только безопасным и надежным способами.
- › Преодоление затопленного участка может привести к повреждению двигателя и электрических компонентов.

Управление автомобилем в жаркое время года

Жаркая погода и высокая температура воздуха не способствуют нормальной эксплуатации автомобиля и негативно сказываются на здоровье водителя. Чтобы обеспечить безопасность движения, соблюдайте следующие меры предосторожности:

Не допускайте перегрева двигателя

В жаркую погоду увеличивается вероятность перегрева двигателя. Поэтому в жаркую погоду необходимо уделять особое внимание проверке и обслуживанию системы охлаждения, своевременно удалять посторонние предметы, попадающие между пластинами радиатора.

Следите за давлением воздуха в шинах

Давление воздуха внутри шин увеличивается в результате воздействия высокой температуры, и в жаркое время года при высоких температурах шины могут лопнуть.

При повреждении шины во время движения крепко удерживайте рулевое колесо и осторожно нажмите на педаль тормоза, чтобы снизить скорость. Не применяйте экстренное торможение и не поворачивайте резко рулевое колесо. Это может привести к потере контроля над автомобилем.

Избегайте теплового удара

В жаркое время года солнечная активность и высокая температура могут стать причиной теплового удара. Обеспечьте хорошую вентиляцию салона и не управляйте автомобилем в состоянии усталости.

Предупреждение

Не оставляйте детей в закрытом автомобиле без присмотра.

- › Находясь в автомобиле в одиночку, ребенок может подвергнуться тепловому удару или обезвоживанию, что нанесет вред здоровью и даже может привести к смертельному исходу.
- › Находясь в автомобиле без присмотра, ребенок может вызвать пожар, играя со спичками, зажигалкой и тому подобными предметами.

Внимание

Не оставляйте в автомобиле зажигалки, аэрозольные баллоны, банки с газированными напитками и очки.

- › В условиях высокой температуры воздуха, утечка газа из зажигалки или аэрозольного баллончика, либо разрыв баллончика могут привести к возгоранию.
- › Если разорвется банка с газированным напитком, контакт жидкости с электрическими компонентами может привести к замыканию.
- › Из-за высокой температуры воздуха в сало-

не полимерные линзы очков могут деформироваться и треснуть.

Управление автомобилем в холодное время года

В холодное время года транспортные средства могут быть покрыты снегом или льдом, а движущиеся части, такие как дверные ручки, окна, зеркала заднего вида и дворники, могут замерзнуть. Чтобы защитить Ваш автомобиль от замерзания и обеспечить его нормальную эксплуатацию, следуйте следующим рекомендациям, чтобы обеспечить идеальные впечатления от вождения в холодное время года.

Подготовка перед вождением

Перед наступлением холодного сезона или перед поездкой в холодные районы необходимо выполнить следующие подготовительные работы:

- › Убедитесь, что омывающая жидкость для лобового стекла подходит для температуры в данной местности, чтобы предотвратить ее замерзание и нанесение ущерба автомобилю. (▷ Стр.161)
- › Чтобы обеспечить хорошую защиту от замерзания, проверьте тип охлаждающей жидкости, используйте тип охлаждающей жидкости, указанный для вашего автомобиля. (▷ Стр. 207)
- › Зимние шины должны быть установлены на все колеса.
- › Используйте зимние шины того же размера, что и летние.
- › Тип, размер (окружность качения), рисунок протектора всех используемых зимних шин должны быть одинаковыми.
- › Зимние шины можно использовать только в холодное время года.
- › Важно соблюдать все ограничения, установленные для зимних шин (максимальная скорость, максимальная нагрузка и т. д.). Несоблюдение этих требований может привести к повреждению шин и стать причиной аварии.
- › Нельзя устанавливать шины против указанного направления вращения.

Цепи противоскольжения

Использование цепей противоскольжения для шин зависит от текущих стандартов различных стран и регионов. При установке цепей противоскольжения необходимо соблюдать местное законодательство.

Цепи противоскольжения устанавливаются только на ведущие колеса. Нельзя устанавливать цепь на одно колесо. При установке следуйте инструкциям производителя и надежно закрепляйте цепи.

⚠ Внимание

При установке цепей противоскольжения соблюдайте следующие меры предосторожности:

- › Неправильный размер или неправильная установка цепей могут привести к повреждению тормозной системы, подвески, кузова и шин. Используйте подходящие цепи противоскольжения и соблюдайте правила их установки.
- › Для установки цепей противоскольжения остановите автомобиль на ровной площадке вдали от движения транспорта, включите аварийные сигнальные огни и поместите знак аварийной остановки позади автомобиля.
- › Перед установкой цепей противоскольжения на шины необходимо переключить режим питания на OFF и применить стояночный тормоз.
- › Запрещается устанавливать цепи противоскольжения на запасное колесо
- › Не устанавливайте цепи при недостаточном давлении в шинах.
- › При использовании цепей следите за тем, чтобы не повредить колесные диски.

⚠ Предупреждение

При управлении автомобилем с цепями противоскольжения на шинах следуйте следующим предостережениям:

- › Скорость движения не должна превышать 40 км/ч либо рекомендованную производителем цепей максимальную скорость (в зависимости от того, какая из них меньше).
- › Проехав 0,5–1 км после установки цепей в

Рекомендации по управлению автомобилем в неблагоприятных условиях

целях безопасности осмотрите цепи и проверьте правильность их установки. Если цепи противоскольжения ослаблены, подтяните или переустановите их.

- › Установка цепей противоскольжения может ухудшить управляемость автомобиля. По возможности избегайте резкого ускорения, резкого вращения рулевого колеса и экстренного торможения, поскольку они могут привести к аварии.
- › Если Вы слышите, что цепь противоскольжения задевает кузов или днище, немедленно остановитесь, проверьте цепи и повторно затяните их. Если звук все еще слышен, снизьте скорость до тех пор, пока он не прекратится.
- › Избегайте движения по ухабистой или неровной дороге.
- › Максимально снижайте скорость на поворотах во избежание потери управляемости.
- › При отсутствии снега на дороге как можно скорее снимите цепи, поскольку в противном случае возможны ухудшение ходовых качеств автомобиля и серьезные повреждения шин.

Основы вождения

В холодное время года вождение должно выполняться с осторожностью, обращайте внимание на наличие на дороге снега и льда.

- › При движении по заснеженной дороге, снег может накапливаться на крыльях колес. Их следует проверять и очищать вовремя, иначе это может привести к снижению управляемости или уменьшению угла поворота.
- › Если на ветровом и заднем стеклах, а также на зеркалах заднего вида, лежит снег и закрывает обзор, их следует своевременно очищать. Кроме того, Вы можете улучшить видимость во время вождения с помощью функции обогрева стекла.
- › Избегайте резкого торможения, резкого ускорения и резких поворотов руля, иначе шины могут легко скользить, что может привести к потере контроля над автомобилем и аварии.



Предупреждение

При временной парковке на заснеженной дороге, если двигатель работает, а вокруг лежит снег, заглушите двигатель или перевезите автомобиль в хорошо проветриваемое место. В противном случае выхлопные газы могут проникнуть в салон автомобиля, вызвав у пассажиров отравление угарным газом, что может привести к серьезным травмам или даже смерти.

Техническое обслуживание автомобиля — это диагностика его состояния, которая помогает снизить проблемы с ремонтом

В процессе эксплуатации детали автомобиля неизбежно изнашиваются. Чтобы гарантировать безопасность управления автомобилем, необходимо регулярно проходить плановое техническое обслуживание и осуществлять ремонт автомобиля. Это позволит максимально долго сохранять эксплуатационные характеристики автомобиля.

Проведение технического обслуживания для обеспечения надежного состояния автомобиля во время движения

В процессе технического обслуживания можно проводить необходимый профилактический ремонт в соответствии с состоянием деталей, предотвращая проблемы заранее, что позволяет вам безопасно водить автомобиль до следующего обслуживания.

Продление срока службы автомобиля и снижение эксплуатационных расходов

Тормозные колодки, шины и другие детали, выполняя свои функции, постепенно изнашиваются и приходят в негодность. Использование чрезмерно изношенных деталей может привести к неисправностям и даже стать причиной аварии. Поэтому регулярное техническое обслуживание является необходимым.

Техническое обслуживание моторного отсека

Вид моторного отсека

i Полезная информация

Из-за различных конфигураций вид моторного отсека может отличаться в зависимости от версии автомобиля.

Автомобили с двигателем GW4C20B

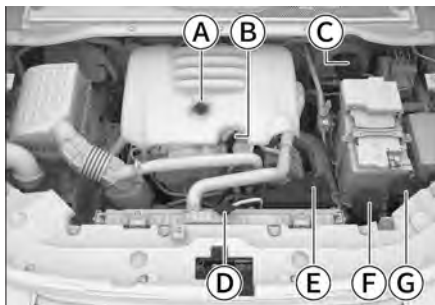

92AC3D3045F4

- А Пробка топливозаправочной горловины
- В Маслоизмерительный щуп
- С Бачок тормозной жидкости
- Д Расширительный бачок, работающий под давлением
- Е Бачок жидкости гидроусилителя рулевого управления
- Ф Бачок омывателя лобового стекла

Автомобиль с двигателем GW4D20M

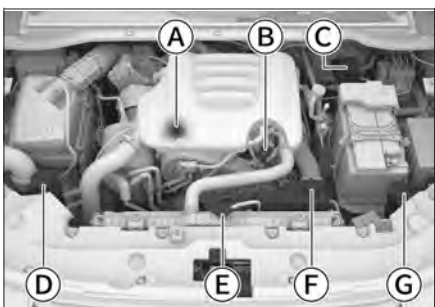

B0B2E933C937

- А Пробка топливозаправочной горловины
- В Маслоизмерительный щуп
- С Бачок тормозной жидкости

- Д Бачок жидкости гидроусилителя рулевого управления
- Е Пробка радиатора
- Ф Расширительный бачок
- Г Бачок омывателя лобового стекла

! Предупреждение

- > Моторный отсек — зона повышенной опасности. Проводя работы в моторном отсеке, будьте особенно внимательны!
- > Во избежание ожогов или возгорания при проверке уровня масла и его доливе необходимо соблюдать следующие меры предосторожности:
 - Выключите двигатель.
 - Включите стояночный тормоз.
 - Дайте двигателю полностью остыть.
 - Не допускайте приближения детей к моторному отсеку.
 - Не допускайте попадания масляных жидкостей на горячий двигатель.
 - Не допускайте попадания воды в моторный отсек.
- > Во избежание возгорания при работах по ремонту или обслуживанию топливной системы или электрооборудования необходимо соблюдать следующие требования:
 - Отключите отрицательную клемму аккумулятора.
 - Не курите.
 - Не выполняйте работы вблизи источников открытого огня.

! Внимание

При пополнении масляных жидкостей ни в коем случае не допускайте смешения масел разных типов. В противном случае возможны серьезные неполадки и повреждение деталей автомобиля.

Предупреждающие наклейки в моторном отсеке



3E624E5B40D6

Наклейки находятся на передней стенке моторного отсека или на декоративной панели решетки радиатора и содержат следующую информацию:

- › О марке и необходимом объеме заливаемой в кондиционер охлаждающей жидкости.
- › О том, что вентилятор охлаждения может включиться в любой момент, и ни в коем случае нельзя помещать руки под защитный кожух вентилятора. В противном случае неожиданное включение вентилятора может привести к получению серьезных травм.

Жидкость омывателя стекол

Пополнение

Откройте крышку бачка и медленно долейте жидкость, не допуская ее перелива. В случае перелива немедленно слейте избыточное количество жидкости.

Используйте только высококачественную омывающую жидкость, которая имеет хорошие очищающие свойства и не замерзает в холодную погоду.

Полезная информация

Если температура окружающей среды ниже 0 °С, следует использовать незамерзающую омывающую жидкость.

Храните омывающую жидкость в недоступном для детей месте.

Жидкость легко воспламеняется и должна храниться вдали от источников огня.

Внимание

Не используйте мыльную воду или иные жидкости в качестве омывающей жидкости. Это может привести к повреждению лакокрасочной поверхности кузова.

Предупреждение

Запрещено добавлять омывающую жидкость во время работы или при разогретом состоянии двигателя. Жидкость содержит спирт, и ее попадание на двигатель может привести к возгоранию.

Моторное масло

Проверка

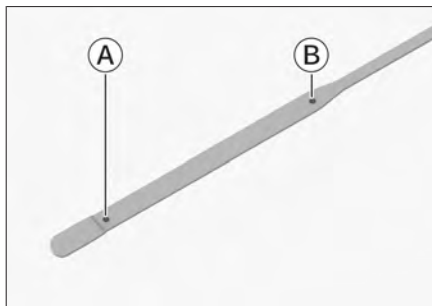

8F3D41CDBC64

- Ⓐ Нижняя метка
- Ⓑ Верхняя метка

Припаркуйте автомобиль на ровной площадке, прогрейте двигатель до нормальной рабочей температуры, после чего выключите зажигание. Через 10 минут достаньте маслоизмерительный щуп, протрите его и до упора вставьте обратно в направляющую трубку. Примерно через 10 секунд достаньте щуп и проверьте уровень масла.

При нормальных обстоятельствах высота уровня жидкости должна находиться между нижней и верхней отметками указателя маслоизмерительного щупа. При этом во время экстремального подъема уровень масла не должен быть ниже 1/4 между верхней и нижней отметками шкалы уровня масла. В противном случае необходимо долить масло.

Если уровень находится близко к нижней метке

Техническое обслуживание моторного отсека

или ниже ее, следует долить масло, чтобы уровень находился посередине между нижней и верхней метками.

Полезная информация

Форма маслоизмерительного щупа зависит от типа двигателя.

Предупреждение

- › Если во время работы двигателя касаться вращающихся частей, например ремней и вентилятора, или находиться близко к ним, существует опасность затягивания рук, одежды, инструментов и т. д., что может привести к несчастному случаю.
- › При проверке или доливе моторного масла необходимо соблюдать осторожность, чтобы избежать ожогов.
- › Когда моторное масло не используется, оно должно храниться надлежащим образом. Утечка масла в почву или в воду может вызвать загрязнение окружающей среды.

Долив

Открутите пробку маслозаливной горловины двигателя и медленно залейте моторное масло, избегая его перелива. В случае перелива немедленно слейте избыточное количество жидкости. В противном случае возможно повреждение деталей моторного отсека.

Используйте только чистое высококачественное моторное масло. От этого напрямую зависят эффективность работы и срок службы двигателя. Чтобы сохранить эксплуатационные характеристики автомобиля, используйте только масло указанного типа.

Присадки к моторному маслу

Для работы автомобиля не требуется добавление каких-либо присадок в моторное масло. Присадки не способствуют улучшению рабочих характеристик двигателя и не продлевают срок его службы. Напротив, они могут вступить в химическую реакцию с моторным маслом, что может привести к ухудшению свойств моторного масла и повреждению двигателя.

Внимание

- › Регулярно проверяйте уровень моторного масла и заменяйте его. В противном случае недостаточное количество масла или его старение будут приводить к плохой смазке вращающихся частей двигателя, произойдет спекание и повреждение двигателя.
- › Моторное масло обладает смазывающими и охлаждающими свойствами. Даже при нормальной эксплуатации часть моторного масла, смазывающая поршни и клапаны, может проникать в камеры сгорания и сгорать, в результате чего уровень масла со временем снижается. Степень уменьшения объема масла зависит от условий эксплуатации автомобиля.
- › При доливе моторного масла следите за тем, чтобы не перелить его.

Охлаждающая жидкость (Расширительный бачок, работающий под давлением)

Проверка

Регулярно проверяйте уровень охлаждающей жидкости в расширительном бачке.

Уровень должен находиться между верхней и нижней метками.

Если уровень охлаждающей жидкости находится ниже нижней метки, необходимо долить ее таким образом, чтобы уровень поднялся до положения между нижней и верхней метками, а также проверить систему охлаждения на наличие утечек.

Долив

Дождитесь, когда двигатель остынет, а затем медленно открутите пробку.

При случайном выплескивании охлаждающей жидкости во избежание повреждения деталей или лакокрасочного покрытия кузова необходимо немедленно вытереть охлаждающую жидкость.

Используйте только охлаждающую жидкость указанного типа.

i Полезная информация

- › Охлаждающая жидкость содержит этиленгликоль, который снижает температуру ее замерзания. Запрещается выливать ее на землю или в канализацию — это приведет к загрязнению окружающей среды.
- › При замене охлаждающей жидкости свяжитесь с сервисным центром.

⚠ Предупреждение

- › Запрещается снимать пробку расширительного бачка на неостывшем двигателе. Система охлаждения может находиться под давлением. Если открыть крышку, может произойти выброс горячей охлаждающей жидкости, что приведет к получению ожогов или иных травм.
- › Охлаждающая жидкость содержит вредные вещества. Не допускайте контакта какой-либо части тела с охлаждающей жидкостью. При попадании своевременно промойте большим количеством воды.
- › Если вы случайно проглотили охлаждающую жидкость, немедленно обратитесь за медицинской помощью.

Предупреждающие наклейки расширительного бачка



E1DAEE1531F8

Эта надпись располагается на крышке расширительного бачка охлаждающей жидкости и напоминает о том, что нельзя открывать крышку расширительного бачка, если охлаждающая жидкость имеет высокую температуру. В противном случае горячая жидкость или пар могут вырваться наружу под влиянием действующего в системе давления, вызвав ожоги.

Охлаждающая жидкость (Расширительный бачок, не работающий под давлением)

Проверка

Регулярно проверяйте уровень охлаждающей жидкости в расширительном бачке.

Уровень должен находиться между верхней и нижней метками.

Если уровень охлаждающей жидкости находится ниже нижней метки, необходимо долить ее таким образом, чтобы уровень поднялся до положения между нижней и верхней метками, а также проверить систему охлаждения на наличие утечек.

Долив

Дождитесь, когда двигатель остынет, а затем медленно открутите пробку.

При случайном выплескивании охлаждающей жидкости во избежание повреждения деталей или лакокрасочного покрытия кузова необходимо немедленно вытереть охлаждающую жидкость.

Используйте только охлаждающую жидкость указанного типа.

i Полезная информация

- › Охлаждающая жидкость содержит этиленгликоль, который снижает температуру ее замерзания. Запрещается выливать ее на землю или в канализацию — это приведет к загрязнению окружающей среды.
- › При замене охлаждающей жидкости свяжитесь с сервисным центром.

⚠ Предупреждение

- › Запрещается снимать пробку расширительного бачка на неостывшем двигателе. Система охлаждения может находиться под давлением. Если открыть крышку, может произойти выброс горячей охлаждающей жидкости, что приведет к получению ожогов или иных травм.
- › Охлаждающая жидкость содержит вредные вещества. Не допускайте контакта какой-либо части тела с охлаждающей

Техническое обслуживание моторного отсека

жидкостью. При попадании своевременно промойте большим количеством воды.

- › Если вы случайно проглотили охлаждающую жидкость, немедленно обратитесь за медицинской помощью.

Предупреждающие наклейки на радиаторе



5663729F9D40

Данный знак расположен на крышке радиатора. Он напоминает о том, что запрещено открывать крышку радиатора, когда двигатель перегрет. В противном случае существует риск получения ожогов и выплескивания охлаждающей жидкости.

Тормозная жидкость

Проверка

Регулярно проверяйте уровень жидкости в бачке.

Уровень должен находиться между верхней и нижней метками.

Если уровень тормозной жидкости находится ниже нижней метки, необходимо долить ее таким образом, чтобы уровень поднялся до положения между нижней и верхней метками, а также проверить тормозную систему на наличие утечек.

Долив

Откройте крышку бачка тормозной жидкости и медленно долейте жидкость, избегая ее перелива. В случае перелива немедленно слейте избыточное количество жидкости. В противном случае возможно повреждение деталей моторного отсека.

Обязательно используйте тормозную жидкость указанного типа.

⚠ Внимание

Перед отвинчиванием крышки бачка обязательно очистите крышку и прилегающую к ней область, поскольку в противном случае посторонние частицы (пыль, песок и т. д.) могут попасть в тормозную жидкость, что приведет к снижению эффективности торможения или повреждению компонентов тормозной системы.

⚠ Предупреждение

- › Недостаток тормозной жидкости снижает эффективность торможения, создавая риск аварии.
- › Тормозная жидкость представляет опасность для здоровья и вызывает коррозию. При ее попадании на кожу немедленно промойте поврежденное место большим количеством чистой воды. В случае проглатывания немедленно обратитесь к врачу.

Жидкость гидроусилителя рулевого управления

Проверка

Регулярно проверяйте уровень жидкости в бачке.

Уровень жидкости в бачке должен находиться между верхней и нижней метками.

Если уровень жидкости находится ниже нижней метки, необходимо долить ее так, чтобы уровень поднялся до положения между нижней и верхней метками, а также проверить систему рулевого управления на наличие утечек.

Долив

Откройте крышку бачка тормозной жидкости и медленно долейте жидкость, избегая перелива. В случае перелива немедленно слейте избыточное количество жидкости. В противном случае возможно повреждение деталей моторного отсека.

Используйте только гидравлическую жидкость указанного типа.

Предупреждение

Недостаток гидравлической жидкости может привести к нарушению функционирования усилителя рулевого управления или повреждению гидравлической системы, создавая риск аварии.

Радиатор

Регулярно проверяйте радиатор, вентилятор и прочие компоненты системы охлаждения в моторном отсеке. Если такие компоненты сильно загрязнены, своевременно выполняйте их очистку. Если Вы не можете определить, нормально ли работает радиатор, обратитесь в сервисный центр.

После каждой поездки в неблагоприятных условиях (например, преодоления брода, движения по песку, глинистым или гравийным дорогам), проверяйте радиатор, вентилятор и прочие компоненты системы охлаждения в моторном отсеке на предмет загрязнения. Если загрязнения значительны, обратитесь в сервисный центр для проверки и очистки.

Аккумуляторная батарея

Этот автомобиль оснащен аккумуляторной батареей, не требующей обслуживания. Она установлена в моторном отсеке.

При недостаточном заряде аккумуляторной батареи ее необходимо своевременно зарядить или заменить. Для замены аккумуляторной батареи обратитесь в сервисный центр.

Предупреждающие наклейки на аккумуляторной батарее

Тип 1



Тип 2



Тип 3



Указанные знаки расположены на аккумуляторной батарее. Они напоминают о том, что перед установкой, снятием и проверкой аккумуляторной батареи необходимо соблюдать следующие меры предосторожности:

- › Детям запрещается приближаться к аккумуляторной батарее.
- › При использовании или зарядке аккумуляторной батареи может выделяться горючий газ, поэтому ее необходимо держать вдали от источников тепла и открытого огня. В противном случае аккумуляторная батарея может загореться или взорваться.
- › Аккумулятор содержит довольно едкую жидкость.
- › Во время работы с ним наденьте защитные очки и соблюдайте прочие защитные меры.

Замена и проверка предохранителей

Если какое-либо электрическое устройство не работает, это может быть вызвано перегоранием соответствующего предохранителя. В таком случае рекомендуется провести проверку в соответствии с описанным ниже порядком и при необходимости заменить предохранитель:

1. Выключите все электрические устройства.
2. Выключите зажигание, включите стояночный тормоз и отсоедините минусовую клемму аккумуляторной батареи.
3. Предохранители расположены в следующих местах:

> В блоке предохранителей моторного отсека



Чтобы открыть блок предохранителей, нажмите на две защелки на крышке блока предохранителей, а затем потяните крышку вверх.

> Слева под комбинацией приборов



Для доступа необходимо снять крышку.

⚠ Внимание

- > Не допускайте попадания воды или иной жидкости в блок предохранителей, поскольку это может привести к повреждению электрических узлов.
 - > После установки крышки блока предохранителей убедитесь в том, что она зафиксирована правильно. В случае неправильной установки крышки попавшие внутрь блока влага и грязь повлияют на эффективность работы предохранителей.
4. Используя зажим для предохранителей, поставляемый в комплекте с автомобилем, извлеките предохранители. Определите предохранитель, соответствующий неисправному устройству, согласно информации о схеме на крышке блока предохранителей, и проверьте его.

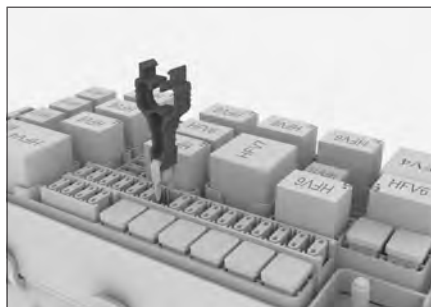

⚠ Внимание

- > Пинцет и запасные предохранители находятся в блоке предохранителей моторного отсека.
- > К крышке блока предохранителей блока предохранителей прикреплена соответствующая информация об электрических цепях, по которой можно определить соответствие между предохранителем и электрическим компонентом.
- > Поскольку неисправность может быть вызвана перегоранием нескольких предохранителей, необходимо проверить все предохранители, чтобы устранить ее. Если неисправность по-прежнему не может быть

Замена и проверка предохранителей

устранена, обратитесь в сервисный центр.

5. Проверьте плавкую вставку внутри предохранителя. Если она перегорела, предохранитель необходимо заменить запасным предохранителем того же типа.

Замена и проверка предохранителей

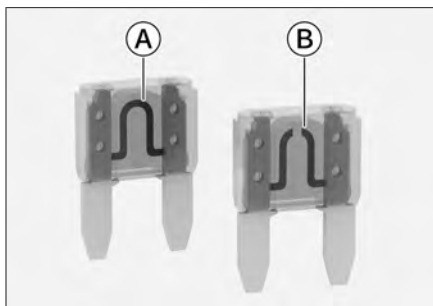

1DE999FF7FC4

- Ⓐ Исправный предохранитель
- Ⓑ Перегоревший предохранитель

Предупреждение

Во время замены предохранителя запрещено использовать отремонтированный предохранитель или предохранитель другой спецификации, в противном случае может произойти возгорание из-за перегрузки электрической цепи.

6. Проверьте исправность работы электрических узлов.

Внимание

Если через короткое время запасной предохранитель снова перегорает или электрическое устройство по-прежнему работает ненормально, это указывает на наличие серьезной неисправности в электрической системе автомобиля. В этом случае следует немедленно обратиться в официальный сервисный центр.

Замена щеток очистителя ветрового стекла (тип 1)

Проводите регулярный осмотр щеток стеклоочистителей и в случае возникновения следующих ситуаций выполняйте их замену:

- › Наличие на щетках трещин или частичное затвердевание резины.
- › Во время работы стеклоочистителя щетки оставляют полосы на стекле или не очищают его надлежащим образом.

⚠ Внимание

При поднятии или опускании стеклоочистителей запрещается сильно тянуть за щетки во избежание их деформации и поломки.

1. Выключите зажигание, потяните комбинированный переключатель управления очистителями ветрового стекла на себя и удерживайте в таком положении около 3 секунд. Стеклоочистители автоматически примут положение, подходящее для проведения технического обслуживания, как показано на рисунке.



2. Поднимите рычаги стеклоочистителей с ветрового стекла.

⚠ Внимание

- › Если требуется снять стеклоочиститель, обязательно приведите его в положение для проведения технического обслуживания. В противном случае стеклоочистители могут быть повреждены.
- › Во время подъема рычагов стеклоочистителей не открывайте капот. В противном случае можно повредить капот и стеклоочистители.

3. Снимите щетку с рычага стеклоочистителя.

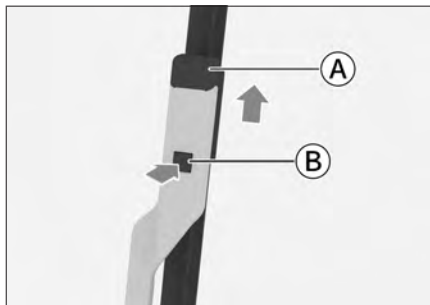

- A** Щетки стеклоочистителя

- B** Упругая скоба

Нажмите на защелку и снимите щетку, потянув ее в направлении, указанном на рисунке стрелкой.

⚠ Внимание

Пока щетки стеклоочистителей не установлены, запрещается опускать рычаги стеклоочистителей на ветровое стекло, поскольку в противном случае это может привести к его повреждению.

4. Установите новую щетку и опустите стеклоочиститель обратно на ветровое стекло.

После завершения установки подвигайте щетки стеклоочистителя вверх-вниз, чтобы убедиться в надежности их фиксации.

5. Перевод стеклоочистителя в исходное положение.

После запуска двигателя стеклоочистители автоматически возвращаются в исходное положение.

⚠ Внимание

- › Запрещается включать или выключать зажигание, когда рычаг стеклоочистителя находится в поднятом положении, иначе можно повредить стеклоочиститель, капот или ветровое стекло.
- › Положение обслуживания стеклоочистителя предназначено только для замены щеток и не должно использоваться для других целей (например, поднятие стеклоочистителя в положение обслуживания для предотвра-

Замена щеток очистителя ветрового стекла (тип 1)

щения его замерзания в холодное время года).

Замена щеток очистителя ветрового стекла (тип 2)

Проводите регулярный осмотр щеток стеклоочистителей и в случае возникновения следующих ситуаций выполняйте их замену:

- Наличие на щетках трещин или частичное затвердевание резины.
- Во время работы стеклоочистителя щетки оставляют полосы на стекле или не очищают его надлежащим образом.

⚠ Внимание

Поднимая или опуская стеклоочистители, запрещается сильно тянуть за щетки во избежание их деформации и поломки.

1. Выключите зажигание, потяните комбинированный переключатель управления очистителями ветрового стекла на себя и удерживайте в таком положении около 3 секунд. Стеклоочистители автоматически примут положение, подходящее для проведения технического обслуживания, как показано на рисунке.



DEDOCF1865B4

2. Поднимите рычаги стеклоочистителей с ветрового стекла.

⚠ Внимание

- Если требуется снять стеклоочиститель, обязательно приведите его в положение для проведения технического обслуживания. В противном случае стеклоочистители могут быть повреждены.

- Во время подъема рычагов стеклоочистителей не открывайте капот. В противном случае можно повредить капот и стеклоочистители.

3. Снимите щетку с рычага стеклоочистителя.

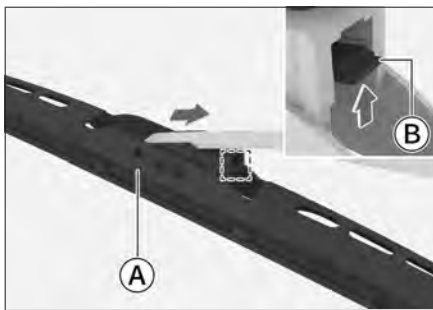

87B5C1C10154

- Ⓐ Щетки стеклоочистителя
- Ⓑ Упругая скоба

Поднимите защелку и потяните щетку в направлении, указанном стрелкой на рисунке, пока она не отсоединится от рычага стеклоочистителя.

⚠ Внимание

До тех пор, пока щетки стеклоочистителей не будут установлены, запрещается опускать рычаги стеклоочистителей на ветровое стекло, поскольку в противном случае это может привести к его повреждению.

4. Установите новую щетку и опустите стеклоочиститель обратно на ветровое стекло.

После завершения установки подвигайте щетки стеклоочистителя вверх-вниз, чтобы убедиться в надежности их фиксации.

5. Перевод стеклоочистителя в исходное положение.

После запуска двигателя стеклоочистители автоматически возвращаются в исходное положение.

Замена щетки заднего стеклоочистителя

1. Поднимите рычаги стеклоочистителей с ветрового стекла.

Внимание

Максимальный угол подъема рычага стеклоочистителя заднего стекла составляет приблизительно 45°. Не пытайтесь поднять рычаг выше и не прилагайте слишком больших усилий во избежание поломки.

2. Потяните щетку в направлении, указанном на рисунке, и снимите ее с рычага.



D66090E16EEC

Полезная информация

До тех пор, пока щетки стеклоочистителей не будут установлены, запрещается опускать рычаги стеклоочистителей на ветровое стекло, поскольку в противном случае это может привести к его повреждению.

3. Установите новую щетку и опустите стеклоочиститель обратно на ветровое стекло.

Калибровка фар

Перед выходом автомобиля с завода выполняется настройка передних комбинированных фар. Если автомобиль часто используется для перевозки грузов, может возникнуть необходимость в повторной настройке передних фар. Для этого обратитесь в сервисный центр.

Замена ламп

Все внешние лампы автомобиля являются светодиодными, они не подлежат разборке или замене по отдельности. В случае выхода из строя или ухудшения работы лампы рекомендуется как можно скорее обратиться в сервисный центр для проверки и ремонта.



Предупреждение

- › Запрещается изменение конструкции наружных осветительных приборов и сигнального оборудования.
- › Запрещается устанавливать дополнительные наружные осветительные приборы и сигнальные огни, не предусмотренные обязательными стандартами.

Запотевание автомобильных фар

Во время вождения в дождливую погоду, мойки автомобиля или в иных подобных ситуациях стекла фар могут запотеть. Это происходит по причине разницы температур внутри и снаружи фары. Данное явление аналогично запотеванию окон автомобиля во время движения в дождливую погоду и не является неисправностью. Однако если внутри фары образуются крупные капли или скапливается вода, следует обратиться в сервисный центр для проверки и ремонта.



Внимание

Во избежание повреждения фар не используйте растворители или сильнодействующие моющие средства для очистки внешней поверхности фар.

Периодичность обслуживания

Периодичность обслуживания зависит от условий движения и частоты использования люка.

При эксплуатации автомобиля в регионах с высокой запыленностью и большим количеством дождей обслуживание люка рекомендуется выполнять чаще.

Внимание

Отсутствие своевременного ухода может привести к попаданию воды в салон или возникновению посторонних шумов. Регулярно очищайте люк в соответствии с условиями эксплуатации автомобиля. Например, в регионах, где возможны песчаные бури, а также в сезоны, когда люк используется практически постоянно, проем люка требуется очищать чаще.

Порядок обслуживания

Пыль и посторонние частицы могут скапливаться на уплотнителях, в механических элементах и на направляющих люка, что способно привести к возникновению посторонних шумов при использовании люка или неисправностей в его работе, а также к засорению дренажных трубок. Регулярно открывайте люк, удаляйте пыль и грязь, протирайте уплотнители чистой тканью, смоченной водой, и смазывайте механические элементы.

Открывая люк, проверяйте, не заклинивает ли механизм привода в процессе использования. Если люк заклинивает, обратитесь в сервисный центр.

Внимание

- › В случае неисправности люка обратитесь в сервисный центр.
- › При обледенении люка в сильные морозы не пытайтесь открыть его силой, поскольку это может привести к повреждению электропривода и уплотнителей. Дождитесь, пока температура в салоне повысится и лед на уплотнителях и крыше автомобиля растает. После этого можно будет открыть люк.
- › После мойки автомобиля в мороз откройте

люк и вытрите уплотнители насухо с помощью тряпки.

- › Перед мойкой автомобиля обязательно проверяйте, плотно ли закрыт люк, и не направляйте струю воды непосредственно на его уплотнители. Если уплотнители будут деформированы под струей мойки высокого давления, это может привести к попаданию воды в салон.
- › При движении по очень ухабистой дороге или горной местности не оставляйте люк полностью открытым на длительное время. В противном случае внутренний механизм люка может получить повреждения по причине тряски.
- › В дождливое время года следует тщательнее следить за состоянием уплотнителей, избегать попадания на них гравия и пыли и регулярно их протирать, чтобы обеспечить герметичность люка.

Уход за шинами

Для обеспечения безопасности движения модель и размер шин должны подходить для вашего автомобиля, протектор шин должен быть в хорошем состоянии, давление в шинах должно соответствовать норме.

Предупреждение

- › Не используйте шины с повышенным износом, повреждениями, недостаточным или избыточным давлением воздуха, поскольку это может легко привести к аварии и стать причиной травм или даже смерти.
- › Необходимо соблюдать все инструкции по накачке и техническому обслуживанию шин, приведенные в настоящем руководстве.
- › При сжигании шин выделяются токсичные газы, поэтому шины необходимо утилизировать надлежащим образом.

Проверка давления в шинах

Правильное давление в шинах обеспечивает хорошую управляемость автомобиля, продлевает срок службы протекторов и создает комфорт при вождении.

Недостаточное давление в шинах ведет к неравномерному износу, влияет на управляемость и расход топлива, а также создает вероятность перегрева и утечки воздуха.

Чрезмерное давление в шинах делает поездку на автомобиле менее комфортной, а также увеличивает вероятность повреждения шины на неровностях дорожного покрытия и ведет к неравномерному износу.

Рекомендуется регулярно проверять давление воздуха в шинах, включая запасное колесо (при его наличии).

Измерять давление воздуха в шинах следует после их остывания. Достаточно точные показания измерения давления можно получить лишь спустя 3 часа после прекращения движения, либо в том случае, когда пройденное во время поездки расстояние составляет не более 1,5 км. Если измерить давление в шинах в горячем состоянии (после поездки на несколько километров), его значение будет на 30—40 кПа выше значения в холодном состоянии. Это нормальное явление; в такой ситуации не следует

стравливать давление до достижения значения, ожидаемого в холодном состоянии, потому что в итоге оно окажется ниже нормы.

Полезная информация

Даже если шины находятся в хорошем состоянии, давление в них может снижаться на 10–20 кПа в месяц, поэтому необходимо проводить их регулярную диагностику.

Полезная информация

При каждой проверке давления в шинах следует также убедиться в отсутствии повреждений, проколов, оценить степень износа шин и т. д. В следующих случаях требуется немедленная замена шин:

- › Наличие повреждений или выпуклостей на протекторе или боковой поверхности шины.
- › Чрезмерный износ протектора.

Проверка износа шин

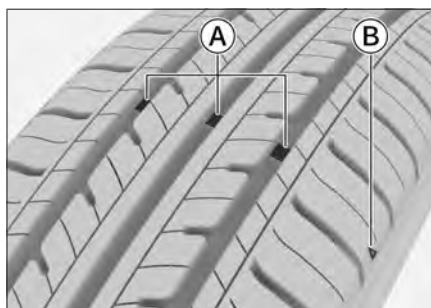

ABE909A51C10

- Ⓐ Индикаторы износа
- Ⓑ Схема расположения индикаторов износа

Полезная информация

Изображение местоположения индикаторов износа носит схематический характер и приведено только для справки. Ориентируйтесь на фактическую комплектацию Вашего автомобиля.

Изношенные шины необходимо заменить как можно скорее.

Использование шин с недостаточно глубоким

рисунком протектора или видимыми индикаторами износа может привести к увеличению тормозного пути, снижению эффективности рулевого управления и разрыву шин, что может спровоцировать аварию.

При обнаружении неравномерного износа шин или ощущении продолжительных вибраций во время движения обратитесь в сервисный центр.

При установке новых шин обязательно следует выполнять балансировку колес, чтобы обеспечить максимальный комфорт при движении и продлить срок службы шин.

Перестановка шин

Чтобы продлить срок службы шин и обеспечить равномерность их износа, рекомендуется периодически менять местами шины задних и передних колес.

Перестановка шин должна выполняться специалистом. Рекомендуется обратиться для этого в сервисный центр.

Балансировка колес

Если колеса не отбалансированы, это приводит к ухудшению управляемости автомобиля и снижению срока службы шин. Разбалансировка колес происходит даже при нормальной эксплуатации. Поэтому следует регулярно выполнять балансировку в соответствии с балансировочными параметрами.

Уплотнение шин

При долговременной стоянке автомобиля в условиях повышенной температуры шина слегка деформируется в месте контакта с поверхностью. Это нормальное явление, называемое «уплотнением шин». Уплотнение шин может вызывать вибрацию автомобиля и рулевого колеса при движении. Постепенно в ходе движения шины нагреваются и принимают изначальную форму, а вибрации исчезают.

Свести к минимуму уплотнение шин при долговременной стоянке автомобиля можно одним из следующих способов:

- › Увеличьте давление в шинах (примерно до 300 кПа). Такое давление является избыточным для нормального вождения. До начала эксплуатации автомобиля необходимо

уменьшить давление в шинах до рекомендуемых значений.

- › Перемещать автомобиль минимум 1 раз в 30 дней (наиболее оптимально — 1 раз в 15 дней). При перемещении должен быть выполнен поворот в опорных точках автомобиля минимум на 90°.

Мойка автомобиля

Регулярная мойка автомобиля способствует сохранению его внешнего вида, поэтому рекомендуется выполнять ее регулярно.

i Полезная информация

Коррозионные вещества, такие как насекомые, птичий помёт, смола, дорожная и промышленная пыль, дёготь, сажа, противогололедный реагент и т. д., могут причинить серьёзный ущерб лакокрасочному покрытию, если они остаются на поверхности кузова долгое время. Воздействие высоких температур (например, прямых солнечных лучей) может усилить коррозионный эффект.

Во избежание повреждения лакокрасочного покрытия немедленно удаляйте с поверхности кузова любые агрессивные вещества, не дожидаясь полной мойки автомобиля.

Автомобиль следует мыть в затененном месте, избегая воздействия прямых солнечных лучей. Если автомобиль длительное время находился на солнце, перед мойкой следует переставить его в тень до полного остывания поверхности кузова.

Порядок мойки

1. Убедитесь в отсутствии на поверхности кузова листьев и птичьего помета.

Чтобы обеспечить чистоту и гладкость поверхности кузова, подобные загрязнения следует незамедлительно удалить и сразу промыть поверхность чистой водой.

2. Тщательно промойте кузов чистой водой, чтобы удалить пыль.

Вымойте автомобиль водой с помощью мягкой щетки, губки или мягкой ткани.

3. Закончив мойку и ополаскивание, протрите кузов насухо с помощью специальной замшевой тряпки или мягкого махрового полотенца. Не следует оставлять автомобиль сохнуть естественным образом, поскольку это может привести к потускнению кузова и образованию разводов.

A Внимание

- › Не используйте для мойки автомобиля кис-

лотные, сильнощелочные или сильнодействующие химические чистящие средства. Длительное воздействие активных чистящих средств может вызвать серьёзную коррозию лакокрасочного покрытия кузова и декоративных поверхностей, что негативно скажется на внешнем виде автомобиля.

- › После мойки, а также после преодоления затопленных участков дороги, следует проверить исправность тормозной системы, слегка нажав на педаль тормоза.
- › В холодную погоду не следует промывать замочные скважины, зазоры дверей и тому подобные места, чтобы избежать обледенения уплотнителей или замочных скважин.
- › Во время мойки автомобиля запрещается открывать дверцу топливозаправочной горловины для промывки ее внутренней части.

Полировка

Полировка способствует поддержанию внешнего вида автомобиля в хорошем состоянии. Для достижения наилучшего результата автомобиль перед полировкой следует тщательно вымыть.

В настоящее время существует множество типов полировки. Следует внимательно подходить к выбору, поскольку при использовании неподходящего типа полировки не только не будет обеспечена надлежащая защита кузова, но и возможно изменение цвета лакокрасочного покрытия.

Как правило, следует учитывать такие факторы, как особенности применения автомобильного воска, возраст автомобиля, цвет лакокрасочного покрытия и условия эксплуатации автомобиля. Для получения более подробной информации обращайтесь в сервисный центр или к соответствующим специалистам.

Восстановление лакокрасочного покрытия

Следует регулярно проверять кузов на наличие сколов и царапин. При обнаружении дефектов такого типа следует немедленно восстановить лакокрасочное покрытие, чтобы не допустить образования коррозии металла в местах дефектов.

Восстановить лакокрасочное покрытие можно только на небольших сколах и царапинах. Для ремонта повреждений большой площади обратитесь к специалистам.

Проверка утечек жидкостей

Для обеспечения безопасности движения рекомендуется перед каждой поездкой проверять наличие под автомобилем следов утечки топлива, масла или других жидкостей.

При обнаружении утечек немедленно обратитесь в официальный сервисный центр для проведения диагностики и ремонта.

Предупреждение

Чистящие средства могут содержать вредные компоненты и представлять опасность для здоровья. Во время чистки салона рекомендуется открывать двери или окна автомобиля. Используйте только чистящие средства, предназначенные специально для автомобилей, и обращайте внимание на указания на упаковке.

Полезная информация

- ▶ При чистке салона автомобиля не допускайте попадания воды или других жидкостей непосредственно в зазоры приборной панели и расположенные на полу или поблизости электрические устройства во избежание нарушений работы электросистемы.
- ▶ Не мойте пол автомобиля водой, это может привести к коррозии кузова.

Напольное покрытие

Регулярно очищайте напольное покрытие от пыли с помощью пылесоса. Накапливание пыли может привести к ускорению износа напольного покрытия.

Регулярная очистка с помощью моющего средства способствует поддержанию первоначальной чистоты напольного покрытия. Для очистки ковровых покрытий следует использовать пенящиеся чистящие средства. По возможности избегайте намочания напольного покрытия. Не разбавляйте пенящиеся средства водой.

Текстильные материалы

Следует регулярно очищать текстильные элементы салона от пыли и загрязнений с помощью пылесоса.

Также их можно очищать с помощью мягкой ткани, смоченной нейтральным мыльным раствором. Во избежание образования разводов следует затем протереть очищаемый элемент сухой тряпкой и высушить на воздухе.

Чтобы удалить стойкие загрязнения, используйте моющие средства для текстильных изделий. Следуйте указаниям по их применению.

Кожаные поверхности

Регулярно удаляйте пыль и загрязнения с помощью пылесоса, особенно в местах швов и складок.

Можно очистить кожаный элемент с помощью влажной мягкой тряпки, после чего отполировать с помощью сухого куска мягкой материи. Для более тщательной очистки можно использовать специальное чистящее средство для кожаных изделий.

После использования чистящего средства следует незамедлительно протереть кожаный элемент с помощью сухой мягкой ткани. Не оставляйте тряпки, смоченные в чистящем средстве, в контакте с элементами салона. Некоторые моющие средства могут вызвать обесцвечивание материалов или разрушение волокон текстильных элементов.

Для очистки кожи запрещается использовать жидкости, содержащие органические вещества, такие как спирт, а также бензин, кислотные или щелочные растворы.

При очистке запрещается использовать щетки, жесткие губки и прочие инструменты с грубой поверхностью.

Резиновые элементы

По причине воздействия окружающей среды резиновые детали могут загрязняться и тускнеть. Следует регулярно обрабатывать их специальным средством для ухода за резиной, особенно те из них, которые подвержены трению.

Во избежание повреждений и возникновения шумов не следует обрабатывать резиновые уплотнители средствами, содержащими силикон. Используйте только воду и специализированные моющие средства.

Пластиковые элементы

Полезная информация

Использование жидкостей, содержащих спирт или растворители (таких как нитрорастворители, охлаждающие чистящие средства, топливо, парфюмерия и косметические средства) может привести к повреждению поверхности пластиковых деталей. Их следует очищать с помощью мягкой ткани из микроволокна, слегка смоченной водой.

К пластиковым элементам, помимо прочего, относятся следующие: поверхности из искусственной кожи, обшивка потолка, плафоны, дефлекторы, окрашенные детали салона.

Окна

Очистите внутреннюю и наружную поверхность оконных стекол средством для мытья окон, после чего вытрите насухо стекла и пластмассовые поверхности с помощью мягкой ткани или бумажного полотенца.



Внимание

Если заднее окно оснащено нагревательными нитями, чрезмерное усилие при протирке может вызвать их смещение или повреждение. Поэтому стекло следует протирать аккуратными движениями вдоль нагревательных нитей.

Ремни безопасности

- › Загрязненный ремень безопасности можно очистить с помощью теплого нейтрального мыльного раствора. Не следует использовать хлорсодержащие средства, красители и растворители, поскольку это может сказаться на надежности ремня безопасности. Перед поездкой ремни безопасности следует высушить на воздухе.
- › Скапливание пыли на направляющем кольце ремня безопасности может замедлить его втягивание. В этом случае следует очистить внутреннюю поверхность направляющего кольца теплым нейтральным мыльным раствором.

Меры по предотвращению коррозии

Факторы, влияющие на скорость образования коррозии

- › Накопление грязи, пыли или льда на нижней части кузова ускоряет коррозию.
- › Повреждение покрытия или иного защитного слоя, вызванное ударами камней или незначительными столкновениями, ускоряет процесс образования коррозии.
- › Вождение в местах с повышенной относительной влажностью или в условиях постоянных положительных температур ускоряет процесс образования коррозии.
- › Промышленные выбросы, соленый воздух приморских районов и избыточное использование солей в дорожных реагентах также ускоряют процесс разрушения лакокрасочного покрытия и коррозии кузова автомобиля.
- › Повышенная температура ускоряет коррозию плохо вентилируемых деталей.

Защита автомобиля от коррозии

- › Паркуйте автомобиль в хорошо проветриваемом и сухом месте.
- › Поддерживайте автомобиль в чистоте, регулярно мойте его чистой холодной водой и нейтральными моющими средствами.
- › Регулярно проверяйте лакокрасочное покрытие на наличие повреждений и как можно скорее устраняйте их.
- › Регулярно проверяйте нижнюю часть кузова и при обнаружении скоплений песка, грязи, снега и т. д. сразу выполняйте очистку.
- › Регулярно проверяйте внутреннюю часть автомобиля, чтобы убедиться, что под ковриками сухо и чисто.

Будьте особенно осторожны при транспортировке химических веществ, моющих средств, удобрений, соли и т.д., используйте для этого подходящие контейнеры. Если обнаружены разливы или утечки, немедленно очистите их и обеспечьте сухость.
- › Поддерживайте проходимость дренажных отверстий в дверях, чтобы в них не скапливалась вода.
- › Если на поверхность кузова попали птичий

помет, смола, насекомые, асфальт, цемент, промышленная пыль, каменноугольный дёготь, бензин, бензол или другие подобные предметы, их следует очистить при первой же возможности.

- › Если Вам приходится часто совершать поездки по дорогам, где используется противогололедный реагент, по солонцово-солончаковой почве, по побережью и в других местах с высоким содержанием соли, следует своевременно смывать солевые отложения с нижней части автомобиля пресной водой и принимать дополнительные меры по уходу, например, устанавливать защиту для ходовой части.
- › Если Вам приходится часто совершать поездки по дорогам, покрытым мелким гравием, рекомендуется установить брызговики.

Длительное хранение автомобиля

Место стоянки необходимо выбирать таким образом, чтобы состояние автомобиля во время стоянки не ухудшалось и обеспечивалась простота последующего запуска двигателя. По возможности оставляйте автомобиль на крытой стоянке.

В случае необходимости парковки автомобиля на длительное время (более чем на месяц) проведите подготовительные мероприятия:

- › Долейте топливо.
- › Тщательно вымойте и высушите кузов.
- › Проведите уборку в салоне, чтобы в нем было чисто и сухо.
- › Разблокируйте стояночный тормоз и застопорите колеса.
- › Приоткройте окна с одного борта (при стоянке в помещении).
- › Отключите отрицательную клемму аккумулятора.
- › Подложите под щетки стеклоочистителей сложенные полотенца или ткань, чтобы они не касались лобового стекла.
- › Для уменьшения слипания нанесите силиконовую смазку на все уплотнители автомобильных дверей.
- › Накройте кузов автомобиля хлопковой тканью из пропускающего воздух материала. Воздухонепроницаемые материалы, такие как пластиковая пленка, накапливают влагу, и их использование может привести к повреждению лакокрасочного покрытия кузова автомобиля.

По возможности регулярно запускайте двигатель на некоторое время для его прогрева до рабочей температуры.

Техническое обслуживание автомобиля

Необходимость проведения технического обслуживания:

- › Техническое обслуживание позволяет диагностировать текущее состояние Вашего автомобиля.

В процессе эксплуатации все детали автомобиля неизбежно подвергаются износу.

Для гарантирования безопасности вождения автомобиля необходимо своевременно проходить плановые технические осмотры, надлежащим образом осуществлять обслуживание и ремонт. Это позволит Вашему автомобилю максимально долго сохранять свои эксплуатационные характеристики.

- › Прохождение технического обслуживания позволит Вам управлять автомобилем с большей уверенностью и спокойствием.

При проведении технического обслуживания возможно оценить состояние и осуществить необходимый профилактический ремонт комплектующих и, тем самым, предотвратить возможные серьезные проблемы. Это позволит Вам уверенно пользоваться автомобилем до следующего планового посещения автосервиса.

- › Техническое обслуживание позволит Вам снизить затраты на эксплуатацию автомобиля.
- › Техническое обслуживание позволит Вам увеличить срок службы автомобиля.

Тормозные колодки, шины, а также некоторые другие компоненты автомобиля в процессе работы подвергаются износу и утрачивают свои эксплуатационные качества.

Дальнейшее использование деталей и компонентов, достигших предела износа, может послужить причиной возникновения неисправностей и даже привести к ДТП. Поэтому необходимо своевременно проходить плановое техническое обслуживание.

Техническое обслуживание позволит Вам уменьшить количество проблем, связанных с ремонтом автомобиля.

Виды технического обслуживания автомобиля

Ежедневный осмотр и уход

При каждодневной эксплуатации автомобиля его владелец должен проводить осмотр и уход за автомобилем. Объем и периодичность осмотра и ухода за автомобилем определяется его владельцем на основании пробега автомобиля, времени эксплуатации, а также оценивая его состояние в процессе движения. Рекомендуется осмотр и уход за автомобилем производить перед поездкой на длительные расстояния, а также во время мойки или заправки автомобиля.

Меры безопасности при подготовке и требования к месту проведения технического осмотра автомобиля:

- › Запрещается производить осмотр в тех местах, где при этом создается помеха движению пешеходов или транспорта.
- › Не производите осмотр на наклонной местности, т.к. автомобиль может сдвинуться с места, что создаст опасность получения травмы.

- › Во избежание случайного получения травмы начинайте осмотр только после полного прекращения вращения колес и постановки автомобиля на стояночный тормоз.

Меры безопасности при осмотре моторного отсека автомобиля:

- › Не производите осмотр при работающем двигателе — это очень опасно.
- › Запрещается производить осмотр при включенном зажигании — это может привести к травмам.
- › Во избежание ожога не прикасайтесь к выхлопной трубе и радиатору сразу после выключения двигателя.
- › Во избежание возгорания запрещается помещать посторонние предметы в моторный отсек, в особенности бумагу, ткань и прочие легковоспламеняющиеся материалы.
- › Во избежание возникновения неисправностей запрещается отсоединять шланги и провода.

Объекты проверки и порядок осмотра

1. Откройте капот (отсек двигателя)
 - › уровень тормозной жидкости
 - › уровень масла в двигателе
 - › уровень охлаждающей жидкости
 - › уровень омывающей жидкости
2. Осмотр снаружи автомобиля
 - › давление в шинах
 - › трещины, повреждения шин
 - › глубина протектора шин, чрезмерный износ
 - › загрязнения, повреждения осветительных приборов

3. На месте водителя
 - › функционирование стояночного тормоза
 - › работа двигателя
 - › работа педали тормоза
 - › подача омывающей жидкости
 - › работа стеклоочистителей
 - › работа системы освещения и указателей поворота
4. Во время движения
 - › работа тормозной системы
 - › работа двигателя на низкой скорости и при ускорении
 - › проверка неисправностей, обнаруженных в предыдущий день

Плановое техническое обслуживание автомобиля

Владелец автомобиля должен проводить плановое техническое обслуживание автомобиля в строгом соответствии со сроками и в объеме, указанными в «Графике планового технического обслуживания», приведенном ниже в данной сервисной книжке.

Во избежание возникновения непредвиденного ущерба, а также в целях сохранения гарантийного обслуживания автомобиля для прохождения планового технического обслуживания, обращайтесь только в сервисные центры Компании Хавейл.

После проведения планового технического обслуживания работники сервисного центра Компании Хавейл должны поставить соответствующие отметку в талоне технического обслуживания и заверить ее печатью сервисного центра Компании Хавейл.

График планового технического обслуживания

Двигатель GW4C20B											
Наименование	Месяцы	12	24	36	48	60	72	84	96	108	120
	(км) ×1000	10	25	40	55	70	85	100	115	130	145
Масло ДВС*		3	3	3	3	3	3	3	3	3	3
Уплотнительная шайба сливной пробки масляного поддона*		3	3	3	3	3	3	3	3	3	3
Масляный фильтр ДВС*		3	3	3	3	3	3	3	3	3	3
Топливный фильтр*			3		3		3		3		3
Дроссельная заслонка				4			4			4	
Свечи зажигания				3			3			3	
Ремень генератора/водяного насоса		Замена каждые 100 000 километров									
Масло переднего редуктора*		Первая замена 36 месяцев или 40,000 километров, затем замена каждые 36 месяцев или 100,000 километров в зависимости от того, что наступит раньше									
Масло заднего редуктора*		Первая замена 36 месяцев или 40,000 километров, затем замена каждые 36 месяцев или 100,000 километров в зависимости от того, что наступит раньше									
Масло в раздаточной коробке*		Первая замена 36 месяцев или 40,000 километров, затем замена каждые 36 месяцев или 60,000 километров в зависимости от того, что наступит раньше									
Крепление основных узлов и агрегатов		п	п	п	п	п	п	п	п	п	п
Состояние тормозных дисков и колодок		п	п	п	п	п	п	п	п	п	п
Давление в шинах и их износ		п	п	п	п	п	п	п	п	п	п
Перестановка колёс		3	3	3	3	3	3	3	3	3	3
Шарниры подвески, рулевого управления, приводов колёс, их пыльники, люфт ступичных подшипников		п	п	п	п	п	п	п	п	п	п
Элемент воздушного фильтра*		4	3	4	3	4	3	4	3	4	3
Фильтр салона*		3	3	3	3	3	3	3	3	3	3
Внешняя проверка чистоты радиатора охлаждения ДВС		п	п	п	п	п	п	п	п	п	п
Внешняя проверка чистоты радиатора интеркулера		п	п	п	п	п	п	п	п	п	п
Внешняя проверка чистоты радиатора охлаждения АКПП		п	п	п	п	п	п	п	п	п	п
Фильтр адсорбера паров топлива*		4	п/3	4	п/3	4	п/3	4	п/3	4	п/3
Проверка соединений патрубков интеркулера на наличие следов масла снаружи				4			4			4	
Антифриз		Замена каждые 60 месяцев/70 000 километров в зависимости от того, что наступит раньше									
Тормозная жидкость		Замена каждые 24 месяцев/40 000 километров в зависимости от того, что наступит раньше									

График планового технического обслуживания

Проверка уровня антифриза в расширительном бачке	п	п	п	п	п	п	п	п	п	п
Жидкость гидроусилителя, проверка состояния	п	п	п	п	п	п	п	п	п	п
Аккумуляторная батарея (Проверка заряда, герметичности, фиксации клемм)	п	п	п	п	п	п	п	п	п	п
Проверка утечек (масло/вода)	п	п	п	п	п	п	п	п	п	п
Панорамный люк*	с	п	п	п	п	п	п	п	п	п
Дренаж люка*	п	п	п	п	п	п	п	п	п	п
Световые приборы, звуковой сигнал, стеклоочистители и омыватели	п	п	п	п	п	п	п	п	п	п
Осмотр ЛКП кузова на наличие повреждений и заполнение карты осмотра в сервисной книжке	п	п	п	п	п	п	п	п	п	п
Крышка топливного бака, топливопроводы (Корректность фиксации трубок, отсутствие течей)	п	п	п	п	п	п	п	п	п	п

П: означает «проверка», включая регулировку, корректировку, очистку или замену при необходимости

З: означает «замена»

Ч: означает «очистка»

С: означает «смазка»

*: означает, что следует сократить период обслуживания в случае тяжелых условий эксплуатации

График планового технического обслуживания

Внешняя проверка чистоты радиатора охлаждения АКПП	п	п	п	п	п	п	п	п	п	п
Проверка соединений патрубков интеркулера на наличие следов масла снаружи			ч			ч			ч	
Антифриз	Замена каждые 60 месяца/70 000 километров в зависимости от того, что наступит раньше									
Тормозная жидкость	Замена каждые 24 месяца/40 000 километров в зависимости от того, что наступит раньше									
Жидкость гидроусилителя, проверка состояния	п	п	п	п	п	п	п	п	п	п
Проверка уровня антифриза в расширительном бачке	п	п	п	п	п	п	п	п	п	п
Проверка наличия кодов неисправностей в системе SCR. Чистка форсунок SCR, при необходимости	п/ч	п/ч	п/ч	п/ч	п/ч	п/ч	п/ч	п/ч	п/ч	п/ч
Аккумуляторная батарея (Проверка заряда, герметичности, фиксации клемм)	п	п	п	п	п	п	п	п	п	п
Проверка утечек (масло/вода)	п	п	п	п	п	п	п	п	п	п
Панорамный люк*	с	п	п	п	п	п	п	п	п	п
Дренаж люка*	п	п	п	п	п	п	п	п	п	п
Световые приборы, звуковой сигнал, стеклоочистители и омыватели	п	п	п	п	п	п	п	п	п	п
Осмотр ЛКП кузова на наличие повреждений и заполнение карты осмотра в сервисной книжке	п	п	п	п	п	п	п	п	п	п
Крышка топливного бака, топливопроводы (Корректность фиксации трубок, отсутствие течей)	п	п	п	п	п	п	п	п	п	п

П: означает «проверка», включая регулировку, корректировку, очистку или замену при необходимости

З: означает «замена»

Ч: означает «очистка»

С: означает «смазка»

*: означает, что следует сократить период обслуживания в случае тяжелых условий эксплуатации

Пункты проверки технических жидкостей

1. Проверка уровня масла:

Регулярно проверяйте уровень моторного масла и проводите его замену в соответствии с регламентом. Пренебрежение проверкой может привести к плохому смазыванию вращающихся частей двигателя, возникновению неполадок и повреждению двигателя из-за нехватки масла или его старения.

2. Проверка уровня тормозной жидкости:

Регулярно проверяйте уровень жидкости в бачке. Он должен находиться между верхней и нижней метками. Если уровень тормозной жидкости находится ниже нижней метки, необходимо долить ее так, чтобы он поднялся до положения между нижней и верхней метками, а также проверить тормозную систему на наличие утечек.

3. Проверка уровня охлаждающей жидкости:

Регулярно проверяйте уровень жидкости в бачке. Он должен находиться между верхней и нижней метками. Если уровень охлаждающей жидкости находится ниже нижней метки, необходимо долить ее так, чтобы он поднялся до положения между нижней и верхней метками, а также проверить систему охлаждения на наличие утечек.

Тяжелые условия эксплуатации

В тяжелых условиях эксплуатации, моторное масло и масляный фильтр рекомендуется менять чаще, а уровни технических жидкостей проверять каждые 1 000–2 000 км;

К тяжелым условиям эксплуатации относятся следующее:

1. Поездки с высокими нагрузками.
2. Длительная работа двигателя на холостых оборотах или езда на малых оборотах на большие расстояния. длительная эксплуатация автомобиля по пыльным дорогам и пересеченной местности.

Программа «Помощь на дороге»

В любое время суток владелец автомобиля может позвонить по телефону информационного центра Haval (звонок бесплатный), и специалисты компании окажут помощь в кратчайшие сроки. Подробные условия и содержание программы Вы можете узнать на сайте компании <http://haval.ru>.

Свидетельство о прохождении планового технического обслуживания

Свидетельство о прохождении планового технического обслуживания

Первое техническое обслуживание необходимо пройти по достижении 10 000 км пробега либо 12 месяцев, в зависимости от того, что наступит ранее. Далее, через каждые 15 000 км пробега либо через каждые 12 месяцев эксплуатации, в зависимости от того, что наступит ранее, необходимо своевременно посещать официальный сервисный центр Хавейл для прохождения технического осмотра и обслуживания.

Отметка о плановом техническом обслуживании
Дата текущего технического обслуживания:
Пробег на момент текущего технического обслуживания:
Пробег к моменту следующего технического обслуживания:
Представитель сервисного центра:
Печать сервисного центра:

Отметка о плановом техническом обслуживании
Дата текущего технического обслуживания:
Пробег на момент текущего технического обслуживания:
Пробег к моменту следующего технического обслуживания:
Представитель сервисного центра:
Печать сервисного центра:

Отметка о плановом техническом обслуживании
Дата текущего технического обслуживания:
Пробег на момент текущего технического обслуживания:
Пробег к моменту следующего технического обслуживания:
Представитель сервисного центра:
Печать сервисного центра:

Отметка о плановом техническом обслуживании
Дата текущего технического обслуживания:
Пробег на момент текущего технического обслуживания:
Пробег к моменту следующего технического обслуживания:
Представитель сервисного центра:
Печать сервисного центра:

Отметка о плановом техническом обслуживании
Дата текущего технического обслуживания:
Пробег на момент текущего технического обслуживания:
Пробег к моменту следующего технического обслуживания:
Представитель сервисного центра:
Печать сервисного центра:

Отметка о плановом техническом обслуживании
Дата текущего технического обслуживания:
Пробег на момент текущего технического обслуживания:
Пробег к моменту следующего технического обслуживания:
Представитель сервисного центра:
Печать сервисного центра:

Отметка о плановом техническом обслуживании
Дата текущего технического обслуживания:
Пробег на момент текущего технического обслуживания:
Пробег к моменту следующего технического обслуживания:
Представитель сервисного центра:
Печать сервисного центра:

Отметка о плановом техническом обслуживании
Дата текущего технического обслуживания:
Пробег на момент текущего технического обслуживания:
Пробег к моменту следующего технического обслуживания:
Представитель сервисного центра:
Печать сервисного центра:

Свидетельство о прохождении планового технического обслуживания

Свидетельство о прохождении планового технического обслуживания

Первое техническое обслуживание необходимо пройти по достижении 10 000 км пробега либо 12 месяцев, в зависимости от того, что наступит ранее. Далее, через каждые 15 000 км пробега либо через каждые 12 месяцев эксплуатации, в зависимости от того, что наступит ранее, необходимо своевременно посещать официальный сервисный центр Хавейл для прохождения технического осмотра и обслуживания.

Отметка о плановом техническом обслуживании

Дата текущего технического обслуживания:

Пробег на момент текущего технического обслуживания:

Пробег к моменту следующего технического обслуживания:

Представитель сервисного центра:
Печать сервисного центра:

Отметка о плановом техническом обслуживании

Дата текущего технического обслуживания:

Пробег на момент текущего технического обслуживания:

Пробег к моменту следующего технического обслуживания:

Представитель сервисного центра:
Печать сервисного центра:

Отметка о плановом техническом обслуживании

Дата текущего технического обслуживания:

Пробег на момент текущего технического обслуживания:

Пробег к моменту следующего технического обслуживания:

Представитель сервисного центра:
Печать сервисного центра:

Отметка о плановом техническом обслуживании

Дата текущего технического обслуживания:

Пробег на момент текущего технического обслуживания:

Пробег к моменту следующего технического обслуживания:

Представитель сервисного центра:
Печать сервисного центра:

Отметка о плановом техническом обслуживании

Дата текущего технического обслуживания:

Пробег на момент текущего технического обслуживания:

Пробег к моменту следующего технического обслуживания:

Представитель сервисного центра:
Печать сервисного центра:

Отметка о плановом техническом обслуживании

Дата текущего технического обслуживания:

Пробег на момент текущего технического обслуживания:

Пробег к моменту следующего технического обслуживания:

Представитель сервисного центра:
Печать сервисного центра:

Отметка о плановом техническом обслуживании

Дата текущего технического обслуживания:

Пробег на момент текущего технического обслуживания:

Пробег к моменту следующего технического обслуживания:

Представитель сервисного центра:
Печать сервисного центра:

Отметка о плановом техническом обслуживании

Дата текущего технического обслуживания:

Пробег на момент текущего технического обслуживания:

Пробег к моменту следующего технического обслуживания:

Представитель сервисного центра:
Печать сервисного центра:

Свидетельство о прохождении планового технического обслуживания

Свидетельство о прохождении планового технического обслуживания

Первое техническое обслуживание необходимо пройти по достижении 10 000 км пробега либо 12 месяцев, в зависимости от того, что наступит ранее. Далее, через каждые 15 000 км пробега либо через каждые 12 месяцев эксплуатации, в зависимости от того, что наступит ранее, необходимо своевременно посещать официальный сервисный центр Хавейл для прохождения технического осмотра и обслуживания.

Отметка о плановом техническом обслуживании

Дата текущего технического обслуживания:

Пробег на момент текущего технического обслуживания:

Пробег к моменту следующего технического обслуживания:

Представитель сервисного центра:
Печать сервисного центра:

Отметка о плановом техническом обслуживании

Дата текущего технического обслуживания:

Пробег на момент текущего технического обслуживания:

Пробег к моменту следующего технического обслуживания:

Представитель сервисного центра:
Печать сервисного центра:

Отметка о плановом техническом обслуживании

Дата текущего технического обслуживания:

Пробег на момент текущего технического обслуживания:

Пробег к моменту следующего технического обслуживания:

Представитель сервисного центра:
Печать сервисного центра:

Отметка о плановом техническом обслуживании

Дата текущего технического обслуживания:

Пробег на момент текущего технического обслуживания:

Пробег к моменту следующего технического обслуживания:

Представитель сервисного центра:
Печать сервисного центра:

Отметка о плановом техническом обслуживании

Дата текущего технического обслуживания:

Пробег на момент текущего технического обслуживания:

Пробег к моменту следующего технического обслуживания:

Представитель сервисного центра:
Печать сервисного центра:

Отметка о плановом техническом обслуживании

Дата текущего технического обслуживания:

Пробег на момент текущего технического обслуживания:

Пробег к моменту следующего технического обслуживания:

Представитель сервисного центра:
Печать сервисного центра:

Отметка о плановом техническом обслуживании

Дата текущего технического обслуживания:

Пробег на момент текущего технического обслуживания:

Пробег к моменту следующего технического обслуживания:

Представитель сервисного центра:
Печать сервисного центра:

Отметка о плановом техническом обслуживании

Дата текущего технического обслуживания:

Пробег на момент текущего технического обслуживания:

Пробег к моменту следующего технического обслуживания:

Представитель сервисного центра:
Печать сервисного центра:

11

Гарантийное обслуживание

Общие положения	234
Гарантия на новый автомобиль	236
Сведения о гарантийных обязательствах	237
Антикоррозийная гарантия на кузов и лакокрасочное покрытие	240
Осмотр кузова	241
Гарантия на запасные части	244
Условия распространения гарантийного обслуживания	245
Обязанности владельца автомобиля	248
Регистрационная карточка с информацией об автомобиле ...	251
Карточка регистрации смены владельца	255
Карточка замены одометра	259
Предпродажная подготовка	260

Общие положения

1. Каждый новый автомобиль перед передачей его владельцу проходит передпродажную подготовку и проверку в соответствии с процедурой, определенной компанией Naval.
2. Торговая организация обязана продать Вам автомобиль после проведения комплекса работ по передпродажной подготовке с обязательной отметкой в руководстве.
3. Долговечность Вашего автомобиля будет всецело зависеть от своевременного обслуживания, предусмотренного руководством.
4. На все новые автомобили и запасные части, проданные Naval, распространяется режим гарантии. Гарантия предоставляет клиенту, в рамках предварительно установленных ограничений (в частности, территориальных ограничений, ограничений по срокам по пробегу), право на бесплатный ремонт или замену (включая запасные части и работы) элементов его автомобиля, которые признаны дефектными Naval.
5. В гарантию включается гарантия от сквозной коррозии и гарантия на лакокрасочное покрытие. Гарантия на лакокрасочное покрытие включает в себя частичное или полное восстановление лакокрасочного покрытия кузова, необходимое для устранения дефектов, и от сквозной коррозии, направленной от внутренней части к наружной части элементов кузова. Для применения этих видов гарантии устанавливаются специальные условия.
6. При соблюдении клиентом условий применения и возможности подтвердить право на гарантийное обслуживание, уполномоченные дилеры обязаны обеспечивать гарантийное обслуживание автомобиля клиента (включая ремонт на месте/эвакуацию в соответствии с условиями в соответствующих странах и для соответствующих сервисных центров).
7. Гарантия распространяется на части и компоненты каждого автомобиля, приобретенного у официального дилера, если обнаруженная неполадка была вызвана заводским дефектом (использование некачественных материалов при производстве автомобиля или нарушение технологии производства). Все обнаруженные или возникшие в результате эксплуатации автомобиля неполадки, подпадающие под действие режима гарантии, будут устранены официальным дилером компании Naval.
8. Периодическое техническое обслуживание у официального дилера является обязательным требованием предоставления гарантии и должно выполняться в соответствии с требованиями, определенными компанией Naval и указанными в данном руководстве.
9. Компания Naval оставляет за собой право проводить кампанию по отзыву автомобилей для обеспечения безопасности, вносить изменения в конструкцию и спецификации выпускаемых автомобилей или же изменения в уже проданные автомобили.

10. Официальный дилер вправе потребовать у владельца автомобиля документы, подтверждающие прохождение планового технического осмотра, в том числе документы подтверждающие приобретение оригинальных запасных частей.
11. В случае признания официальным дилером недостатков, обнаруженных при проведении диагностики автомобиля, попадающими под действие предоставленной гарантии, срок устранения выявленного недостатка должен составлять не более 45 (сорока пяти) дней для физических лиц и не более 60 (шестидесяти дней) для юридических лиц.

Предупреждение

Эксплуатация неисправного автомобиля строго запрещена!

Гарантия на новый автомобиль

Гарантийные обязательства, предоставляемые Компанией Хавейл, распространяются на каждый автомобиль, купленный у уполномоченного Дилера. Гарантийный период начинается исчисляться с момента продажи автомобиля первому покупателю и составляет 36 месяцев или 150 000 км пробега (в зависимости от того, что наступит ранее). В течение указанного ниже в каждом разделе срока или пробега любой уполномоченный Дилер Компании Хавейл обязан отремонтировать или заменить неисправные части автомобиля, которые оговариваются в данном разделе, если причиной их неисправности, при условии надлежащего использования автомобиля, явились заводские дефекты (использование некачественных материалов при производстве автомобиля или нарушение технологии производства). Метод ремонта или замены определяются Дилером. Детали и узлы, замененные по гарантии, становятся собственностью завода-изготовителя. При установлении гарантии в виде срока гарантийный период исчисляется с даты передачи автомобиля первому владельцу. Дата передачи автомобиля первому владельцу указывается в регистрационной карте автомобиля, приведенной в данной сервисной книжке. При установлении гарантии в виде пробега пробег определяется по показаниям одометра в день обращения по качеству.

Срок службы автомобиля HAVAL составляет 6 лет.

В рамках гарантии:

- › Гарантия на детали и агрегаты, замененные по гарантии, не продлевает срока основной гарантии.
- › Покрытие по гарантии запасных частей или узлов обеспечивается только до окончания этой гарантии.
- › В случае выхода из строя одометра, при условии невозможности определения пробега на дату подачи рекламации, пробег определяется для автомобилей, приобретенных для личных, семейных, домашних и иных нужд, не связанных с осуществлением предпринимательской деятельности из расчета 4000 км/месяц, а для автомобилей, приобретенных для осуществления предпринимательской деятельности, — из расчета 10 000 км/месяц.
- › При выходе одометра из строя владелец автомобиля должен обратиться в сервисный центр компании Haval для замены одометра. Уполномоченный дилер компании Haval должен внести отметки в «Карточку замены одометра», приведенную в данном руководстве, и поставить свою печать.

Гарантия на новые автомобили не покрывает следующие случаи:

- › работы по техническому обслуживанию, необходимые для обеспечения нормальной работы автомобиля, и замена расходных деталей, необходимых для нормального функционирования автомобиля, регулировки и доводки;
- › замена деталей естественного износа, связанного с эксплуатацией автомобиля, с пробегом, с географическими и климатическими условиями, если замена не является следствием производственного дефекта;
- › вибрация и шум, связанные с нормальной работой автомобиля;
- › такие дефекты, как выцветание, изменение внешнего вида или деформация деталей, связанные с их нормальным старением;
- › обновление (модернизация) программного обеспечения автомобиля;
- › небрежность или несоблюдение предписаний, приводимых в руководстве по эксплуатации и в бортовом компьютере;
- › повреждения, вызванные клиентом: наличие посторонних предметов, попытки разборки, ненормальное использование (например, перегрузка, в том числе и кратковременная, участие в соревнованиях), неполадки, вызванные использованием рабочих жидкостей, запасных частей или аксессуаров, расходных материалов или топлива, не соответствующих требованиям или низкого качества, а также использованием добавок и присадок, не рекомендованных Navia;
- › неполадки двигателя, возникшие по причине шламообразования в системе смазки и ухудшения смазочных свойств масла вследствие: частых пусков и остановок двигателя, длительной работы двигателя на холостом ходу, поездок на короткие расстояния, несоблюдения указаний по прогреву двигателя, смешивания разных масел и прочее, а также последующие издержки, вызванные этим;
- › повреждения, возникшие вследствие несвоевременного предоставления или непредоставления клиентом автомобиля для ремонта к уполномоченному дилеру, несмотря на указания контрольных систем автомобиля о необходимости посещения авторизированной сервисной станции дилера;
- › повреждения, возникшие вследствие изменения мощности или типа автомобиля;
- › повреждения, возникшие вследствие превышения допустимых значений нагрузки на ось, максимальной массы буксируемого груза;
- › повреждения, возникшие вследствие внешнего воздействия;
- › на дефекты, возникшие в результате воздействия кислот или щелочей, промышленных или химических выбросов, кислотных или щелочных загрязнений воздуха, растительного

Сведения о гарантийных обязательствах

сока, продуктов жизнедеятельности птиц и животных, древесной смолы, солей (в т. ч. дорожной соли), противогололедных реагентов, воздействия гравия, камней, металлических частиц или других объектов;

- › повреждения, возникшие вследствие использования автомобилей в качестве такси, службы доставки, учебных, коммерческая аренда/прокат машин и т.п.;
- › повреждения, вызванные использованием неоригинальных аксессуаров и запчастей;
- › повреждения, вызванные природными явлениями, градом, наводнениями, молнией, ураганом или другими атмосферными явлениями, а также повреждения, вызванные дорожно-транспортными происшествиями, возгораниями и попытками угона;
- › последствия неквалифицированного ремонта или технического обслуживания, ненадлежащего ухода и хранения;
- › инциденты, связанные с изменением показаний счетчика пробега автомобиля или с невозможностью достоверного определения пробега автомобиля;
- › любые другие расходы, специально не предусмотренные гарантией, в частности, расходы, связанные с простоем автомобиля (потерей возможности эксплуатации), и иные финансовые убытки.

Действия гарантии в отношении деталей естественного износа

- › Замена деталей естественного износа не покрывается гарантией, если инцидент вызван нормальным износом детали в ходе эксплуатации автомобиля, связанным с пробегом, с географическими или климатическими условиями, кроме случаев, являющихся следствием возникшей неполадки (использование некачественных материалов при производстве детали или нарушение технологии производства).
- › Если деталь, подверженная естественному износу, состоит из нескольких элементов, все эти элементы считаются деталями, подверженными естественному износу.

Сведения о гарантийных обязательствах

Гарантия на быстроизнашиваемые детали

В отношении ряда деталей, узлов, механизмов автомобиля устанавливается режим ограниченных гарантийных обязательств компании Naval:

Время/пробег (в зависимости от того, что наступит ранее)	Спецификация:
1 месяц/1000 км	Щетки стеклоочистителя
2 месяца/3000 км	Лампы (исключение: приборы, имеющие светодиодную подсветку, ксеноновые лампы), стекла
6 месяцев/5000 км	Элементы питания для пульта дистанционного управления, масляный фильтр, топливный фильтр, детали сцепления, свечи зажигания, тормозные колодки, фрикционные накладки, тормозные диски и реле (за исключением блока управления)
12 месяцев/20 000 км	Аккумуляторные батареи (при надлежащей эксплуатации и отсутствии нештатного оборудования)
24 месяца/50 000 км	Все хромированные детали автомобиля, а также детали имеющие глянцевое металлизированное покрытие (нанесенные различными методами)
Гарантия не распространяется на	Все предохранители, шины, коррозию элементов подвески и выхлопной системы

Антикоррозийная гарантия на кузов и лакокрасочное покрытие

Гарантия на лакокрасочное покрытие

Гарантия на лакокрасочное покрытие распространяется на все окрашенные части кузова автомобиля (за исключением днища и выхлопной системы), если повреждения поверхности были вызваны заводскими дефектами (использование некачественных материалов или нарушение технологии производства). Гарантийный период на окраску составляет 36 месяцев или 150 000 км пробега (в зависимости от того, что наступит ранее) при условии соблюдения владельцем рекомендаций по уходу за автомобилем, изложенных в Руководстве по эксплуатации.

Гарантия против сквозной коррозии

Гарантия против сквозной коррозии распространяется на все кузовные металлические панели в том случае, если причиной возникновения сквозной коррозии стало использование некачественных материалов или нарушение технологии производства. Гарантийный период против сквозной коррозии составляет 6 лет независимо от пробега.

Обязательным условием соблюдения гарантийных обязательств от сквозной коррозии является проведения ежегодного осмотра кузова во время посещения сервисных центров официальных дилеров. При этом дилером должны быть сделаны соответствующие отметки в Руководстве по эксплуатации. В процессе осмотра автомобиля специалисты дилерской сети определяют

состояние кузова и необходимость выполнения соответствующих работ. Они информируют Владельца об обнаруженных дефектах, возникших вследствие внешнего воздействия (царапины, трещины и сколы краски), которые могут стать будущими очагами коррозии и вносят соответствующие отметки в Сервисную книжку.

Для сохранения права на гарантию от сквозной коррозии Владелец автомобиля должен в течение 3-х недель после осмотра, обратиться к специалистам кузовного ремонта официального дилера для проведения за свой счет ремонта в соответствии с технологией, предписанной HAVAL, с использованием оригинальных деталей и материалов.

При несоблюдении данных предписаний Владелец автомобиля теряет право на гарантию против сквозной коррозии.

Примечание

Термин «сквозная коррозия» означает наличие в кузове сквозного отверстия, образовавшегося в результате коррозии металла кузова, возникшей под защитным покрытием по причине исходного дефекта материала или изготовления. В определении «кузов» не включены колесные диски и такие части, как полированные декоративные детали, бамперы, молдинги и петли.

Графическое изображение применимо ко всем моделям

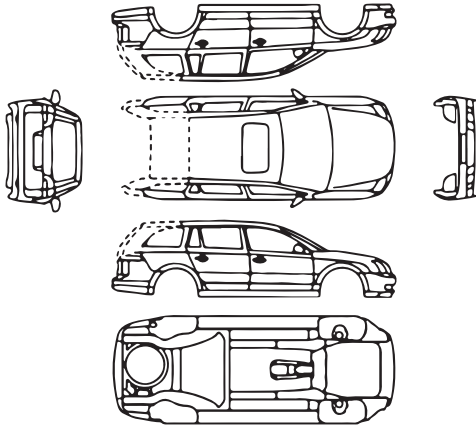

Пометки результата осмотра, используется соответствующий символ

- пескоструй, каменная крошка
- вмятина, выпуклость
- + царапина
- поврежден кузов
- # повреждено ЛКП
- ▶ повреждено днище автомобиля

Ежегодный осмотр кузова

Общее состояние автомобиля

- отличное
- удовлетворительное
- хорошее
- плохое

Повреждения, выявленные ранее, устранены

- да
- нет

Комментарий

Дата

Показания одометра, км

печатать и подписать сервисного центра

Графическое изображение применимо ко всем моделям

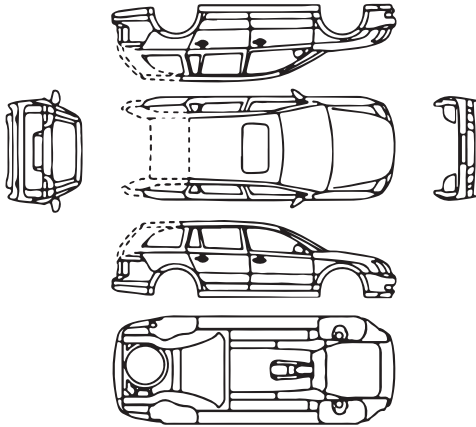

Пометки результата осмотра, используется соответствующий символ

- пескоструй, каменная крошка
- вмятина, выпуклость
- + царапина
- поврежден кузов
- # повреждено ЛКП
- ▶ повреждено днище автомобиля

Ежегодный осмотр кузова

Общее состояние автомобиля

- отличное
- удовлетворительное
- хорошее
- плохое

Повреждения, выявленные ранее, устранены

- да
- нет

Комментарий

Дата

Показания одометра, км

печатать и подписать сервисного центра

Осмотр кузова

Графическое изображение применимо ко всем моделям

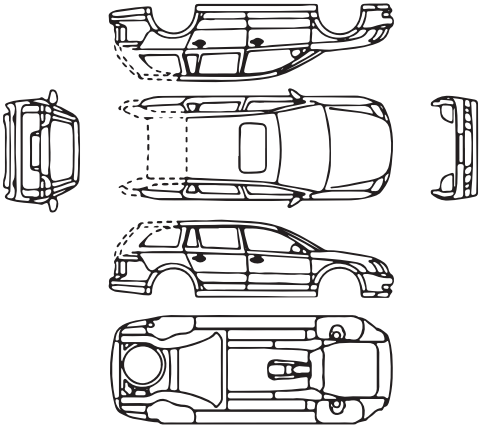

Пометки результата осмотра, используется соответствующий символ

- пескоструй, каменная крошка
- вмятина, выпуклость
- + царапина
- поврежден кузов
- # повреждено ЛКП
- ▶ повреждено днище автомобиля

Ежегодный осмотр кузова
Общее состояние автомобиля

отличное хорошее
 удовлетворительное плохое

Повреждения, выявленные ранее, устранены
 да нет

Комментарий

Дата _____

Показания одометра, км

печать и подпись сервисного центра

Графическое изображение применимо ко всем моделям

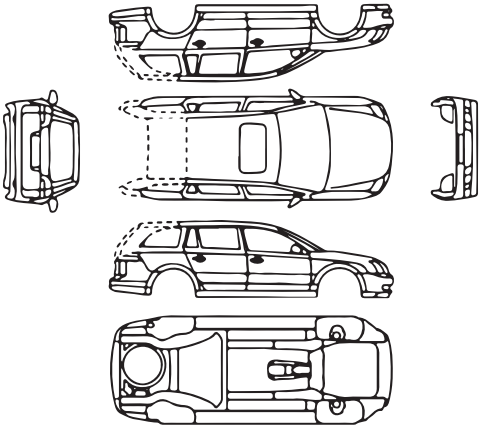

Пометки результата осмотра, используется соответствующий символ

- пескоструй, каменная крошка
- вмятина, выпуклость
- + царапина
- поврежден кузов
- # повреждено ЛКП
- ▶ повреждено днище автомобиля

Ежегодный осмотр кузова
Общее состояние автомобиля

отличное хорошее
 удовлетворительное плохое

Повреждения, выявленные ранее, устранены
 да нет

Комментарий

Дата _____

Показания одометра, км

печать и подпись сервисного центра

Графическое изображение применимо ко всем моделям

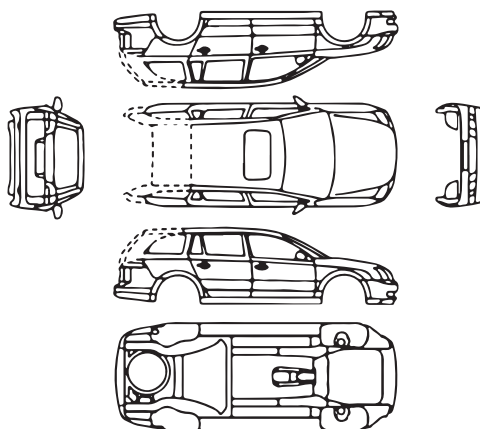

Пометки результата осмотра, используется соответствующий символ

- пескоструй, каменная крошка
- вмятина, выпуклость
- + царапина
- поврежден кузов
- # повреждено ЛКП
- ▶ повреждено днище автомобиля

Ежегодный осмотр кузова

Общее состояние автомобиля

- отличное
- удовлетворительное
- хорошее
- плохое

Повреждения, выявленные ранее, устранены

- да
- нет

Комментарий

Дата

Показания одометра, км

печатать и подпись сервисного центра

Графическое изображение применимо ко всем моделям

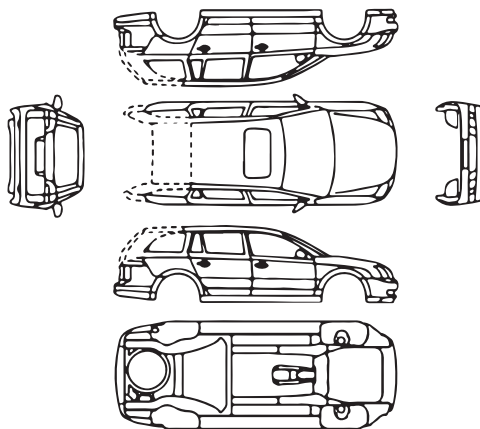

Пометки результата осмотра, используется соответствующий символ

- пескоструй, каменная крошка
- вмятина, выпуклость
- + царапина
- поврежден кузов
- # повреждено ЛКП
- ▶ повреждено днище автомобиля

Ежегодный осмотр кузова

Общее состояние автомобиля

- отличное
- удовлетворительное
- хорошее
- плохое

Повреждения, выявленные ранее, устранены

- да
- нет

Комментарий

Дата

Показания одометра, км

печатать и подпись сервисного центра

Оригинальные запасные части

Оригинальными запасными частями являются запасные части, прошедшие проверку качества, предоставляемые непосредственно или утвержденные компанией Naval. Применение только оригинальных запасных частей является строго обязательным из соображений безопасности и способствует снижению общих эксплуатационных затрат на автомобиль.

Гарантия распространяется исключительно на оригинальные запасные части.

Гарантийный срок на оригинальные запасные части

Гарантируется отсутствие дефектов и исправность всех оригинальных запасных частей, устанавливаемых на автомобили или проданных официальными дилерами.

Все новые оригинальные запасные части, установленные на автомобили или проданные покупателям без установки официальными дилерами, обеспечиваются гарантией продолжительностью 12 месяцев (кроме быстроизнашиваемых деталей), исчисляемой со дня их установки или со дня их продажи, без ограничения пробега.

При этом, если оригинальная запасная часть заменялась в рамках гарантии на автомобиль, то для замененной запасной части срок гарантии заканчивается одновременно с гарантийным сроком на автомобиль. Если же оригинальная запасная часть заменялась в рамках гарантии на оригинальную запасную часть, то ее гарантийный срок заканчивается с истечением гарантии на ту оригинальную запасную часть, которую заменили.

Условия распространения гарантийного обслуживания

Обратите внимание на следующее:

1. Техническое обслуживание автомобилей в период их эксплуатации, а также выполнение указанных ниже операций, устранение неполадок, ремонт и замена указанных ниже деталей, возникающих в результате ненадлежащего ухода за автомобилем, аварий, износа, воздействий внешних и иных факторов, не входит в гарантийные обязательства и производится для владельцев автомобилей за плату:

- › прочистка топливной системы;
- › регулировка механизма сцепления;
- › регулировка углов установки колес;
- › компьютерная диагностика двигателя;
- › проведение работ по замене шин;
- › балансировка колес;
- › регулировка направления света фар;

а также не входит в гарантийные обязательства и производится для владельцев автомобилей за плату: замена, ремонт или восстановление расходных материалов, прочих элементов, используемых либо подверженных износу и разрушению при нормальной эксплуатации, в том числе:

- › фильтры;
- › свечи зажигания и накаливания;
- › форсунки впрыска;
- › плавкие предохранители;
- › приводные ремни;

- › лампы и элементы выполняющие их функцию;
- › щеточные узлы электродвигателей, генератора, стартера;
- › тормозные колодки;
- › масла;
- › охлаждающая жидкость;
- › жидкость для гидропривода сцепления и тормозов;
- › консистентные смазки;
- › электролит;
- › хладагент;
- › жидкость для омывателя стекол и фар;
- › топливо;
- › прокладки различных типов (кроме прокладки головки блока цилиндров);
- › стекла;
- › обивка салона и внутренняя отделка;
- › детали с гальванопокрытием;
- › амортизаторы;
- › пружины;
- › сиденья;
- › колесные диски, шины;
- › щетки стеклоочистителей;
- › тормозные соединения или колодки, барабаны, диски;
- › ведомый и нажимной диски сцепления;

Условия распространения гарантийного обслуживания

- › резиновые части: шланги, ремни, уплотнители, патрубки, втулки стабилизатора, сайлентблоки, сальники, манжеты, пыльники и др.

2. Гарантийному обслуживанию не подлежат автомобили специального назначения.

Гарантия производителя не распространяется на следующие категории транспортных средств:

- › Автомобили специального назначения;
- › Транспортное средство, используемое в качестве такси, в соревнованиях, испытаниях или для обучения вождению или используемое для аренды;
- › Транспортное средство, переоборудованное и модифицированное без одобрения Изготовителя и не соответствующее сертификату одобрения типа транспортного средства (ОТТС);
- › Транспортное средство, принадлежащее юридическому лицу и используемое вне дорог общего пользования.

Гарантийное обслуживание автомобилей осуществляется в случае надлежащего исполнения его владельцем обязанностей, предусмотренных настоящим руководством, сервисной книжкой, договором и иными документами.

Расходы по доставке транспортного средства, при отсутствии возможности доступа к автомобилю эвакуатора, в частности, по причине отсутствия

автомобильной дороги и/или дороги с твердым покрытием, а также расходы по доставке ж/д транспортом, с преодолением водной преграды (паром), авиа доставке и доставке специальной техникой повышенной проходимости, оплачиваются непосредственно Владелец (доверенным лицом) исполнителю услуг по доставке.

Владелец автомобиля обязан:

1. Соблюдать рекомендации по эксплуатации и обслуживанию автомобиля, изложенные в данном руководстве.
2. Для выполнения гарантийного ремонта доставить автомобиль официальному дилеру.
3. При получении нового автомобиля проверить отсутствие дефектов окраски, внешней и внутренней отделки. В случае обнаружения повреждений сообщить об этом дилеру, продающему автомобиль.
4. Проводить техническое обслуживание автомобиля в соответствии с требованиями, изложенными в разделе «Техническое обслуживание» данного руководства. Сохранить отметки о прохождении технических обслуживаний автомобиля на случай, если они потребуются дилеру. Гарантия на запасные части распространяется только при наличии соответствующих документов на их установку.
5. Внимательно следовать всем рекомендациям, указанным в Руководстве по эксплуатации.

Условия распространения гарантийного обслуживания

6. Регулярно мыть автомобиль и обрабатывать кузов полировочными средствами.
 7. При обнаружении на кузове отложений дорожной соли, песка, асфальта, гудрона, смолы деревьев и прочих веществ, способных повредить лакокрасочное покрытие, немедленно удалить их, своевременно и за свой счет устранить любые вышеперечисленные повреждения лакокрасочного покрытия кузова.
 8. При смене владельца автомобиля, а также при изменении информации об автомобиле и (или) о его владельце, незамедлительно обратиться к уполномоченному дилеру компании Naval для регистрации указанной информации в Карточке регистрации смены владельца, приведенной в данном руководстве.
- › Прохождение технического обслуживания позволит Вам управлять автомобилем с большей уверенностью и спокойствием.

При проведении технического обслуживания возможно оценить состояние и осуществить необходимый профилактический ремонт комплектующих и, тем самым, предотвратить возможные серьезные проблемы. Это позволит Вам уверенно пользоваться автомобилем до следующего планового посещения автосервиса.

- › Техническое обслуживание позволит Вам снизить затраты на эксплуатацию автомобиля.
- › Техническое обслуживание позволит Вам увеличить срок службы автомобиля.

Тормозные колодки, шины, а также некоторые другие компоненты автомобиля в процессе работы подвергаются износу и утрачивают свои эксплуатационные качества.

Дальнейшее использование деталей и компонентов, достигших предела износа, может послужить причиной возникновения неполадок и даже привести к ДТП. Поэтому необходимо своевременно проходить плановое техническое обслуживание.

- › Техническое обслуживание позволит Вам уменьшить количество проблем, связанных с ремонтом автомобиля.

Необходимость проведения технического обслуживания

Техническое обслуживание позволяет диагностировать текущее состояние Вашего автомобиля.

В процессе эксплуатации все детали автомобиля неизбежно подвергаются износу.

Для гарантирования безопасности вождения автомобиля необходимо своевременно проходить плановое техническое обслуживание, надлежащим образом осуществлять обслуживание и ремонт. Это позволит Вашему автомобилю максимально долго сохранять

Ежедневный осмотр и уход

При каждодневной эксплуатации автомобиля его владелец должен проводить осмотр и уход за автомобилем. Объем и периодичность осмотра и ухода за автомобилем определяются его владельцем на основании пробега автомобиля, времени эксплуатации, а также оценивая его состояние в процессе движения. Рекомендуется осмотр и уход за автомобилем производить перед поездкой на длительные расстояния, а также во время мытья или заправки автомобиля.

Меры безопасности при подготовке и требования к месту проведения технического осмотра автомобиля:

- › Запрещается производить осмотр в тех местах, где при этом создается помеха движению пешеходов или транспорта.
- › Не производите осмотр на наклонной местности, т. к. автомобиль может сдвинуться с места, что создаст опасность получения травмы.
- › Во избежание случайного получения травмы начинайте осмотр только после полного прекращения вращения колес и постановки автомобиля на стояночный тормоз.

Меры безопасности при осмотре моторного отсека автомобиля:

- › Не производите осмотр при работающем двигателе — это очень опасно.
- › Запрещается производить осмотр при включенном зажигании — это может привести к травмам.

- › Во избежание ожога не прикасайтесь к выхлопной трубе и радиатору сразу после выключения двигателя.
- › Во избежание возгорания запрещается помещать посторонние предметы в моторный отсек, в особенности бумагу, ткань и прочие легковоспламеняющиеся материалы.
- › Во избежание возникновения неполадок запрещается отсоединять шланги и провода.

Объекты проверки и порядок осмотра

1. Откройте капот (отсек двигателя)
 - › уровень тормозной жидкости,
 - › уровень масла в двигателе,
 - › уровень охлаждающей жидкости,
 - › уровень омывающей жидкости.
2. Периферия автомобиля
 - › давление в шинах,
 - › трещины, повреждения шин,
 - › глубина протектора шин, чрезмерный износ,
 - › загрязнения, повреждения осветительных приборов.
3. На месте водителя
 - › функционирование стояночного тормоза,
 - › работа двигателя,
 - › работа педали тормоза,
 - › подача омывающей жидкости,

- › работа стеклоочистителей,
 - › работа системы освещения и указателей поворота.
4. Во время движения
- › работа тормозной системы,
 - › работа двигателя на низкой скорости и при ускорении,
 - › проверка неполадок, обнаруженных в предыдущий день.

Плановое техническое обслуживание автомобиля

Расходы по доставке транспортного средства, при отсутствии возможности доступа к автомобилю эвакуатора, в частности, оплачиваются непосредственно Владелец (доверенным лицом) исполнителю услуг по доставке.

Владелец автомобиля должен проводить плановое техническое обслуживание автомобиля в строгом соответствии со сроками и в объеме, указанными в «Графике планового технического обслуживания», приведенном в данном руководстве.

Во избежание возникновения непредвиденного ущерба, а также в целях сохранения гарантийного обслуживания автомобиля для прохождения планового технического обслуживания, обращайтесь только в сервисные центры компании Haval.

После проведения планового технического обслуживания работники сервисного центра компании Haval должны поставить соответствующие отметки в талоне технического обслуживания

и заверить их печатью сервисного центра компании Haval.

Бонус предоставляемый владельцам автомобилей компанией Haval

Программа «Помощь на дороге».

В любое время суток владелец автомобиля может позвонить по телефону информационного центра Haval (звонок бесплатный) и специалисты компании окажут помощь в кратчайшие сроки. Подробные условия и содержание программы Вы можете узнать на сайте компании <http://haval.ru>.



Регистрационная карточка с информацией об автомобиле

Первый экземпляр хранится у дилера

Информация о владельце
ФИО владельца/наименование компании:
Номер удостоверения личности/идентификационный код компании:
Стационарный телефон:
Мобильный телефон:
Адрес электронной почты:
Почтовый индекс:
Полный адрес:

Информация об автомобиле
Модель:
Идентификационный номер (VIN-код):
Номер двигателя/модель электродвигателя:
Цвет:
Комплектация:
Дата выпуска:
Дата передачи автомобиля:

Подпись дилера	Подпись владельца
Подпись/печать:	Подпись/печать:
Дата:	Дата:





Регистрационная карточка с информацией об автомобиле

Второй экземпляр остается в Руководстве

Информация о владельце

ФИО владельца/наименование компании:

Номер удостоверения личности/идентификационный код компании:

Стационарный телефон:

Мобильный телефон:

Адрес электронной почты:

Почтовый индекс:

Полный адрес:

Информация об автомобиле

Модель:

Идентификационный номер (VIN-код):

Номер двигателя/модель электродвигателя:

Цвет:

Комплектация:

Дата выпуска:

Дата передачи автомобиля:

Подпись дилера

Подпись владельца

Подпись/печать:

Подпись/печать:

Дата:

Дата:





Карточка регистрации смены владельца

Первый экземпляр: остается в сервисном центре

Информация о владельце

ФИО владельца/наименование компании:

Номер удостоверения личности/идентификационный код компании:

Стационарный телефон:

Мобильный телефон:

Адрес электронной почты:

Почтовый индекс:

Полный адрес:

Информация об автомобиле

Модель:

Идентификационный номер (VIN-код):

Номер двигателя/модель электродвигателя:

Цвет:

Регистрационный знак:

Пробег:

Смена владельца Смена адреса Дополнительная выдача

Подпись дилера

Подпись представителя
сервисного центра:

Подпись прежнего владельца:

Печать сервисного центра:

Подпись нового владельца:

Дата:

Дата:





Карточка регистрации смены владельца

Второй экземпляр остается в Руководстве

Информация о владельце

ФИО владельца/наименование компании:

Номер удостоверения личности/идентификационный код компании:

Стационарный телефон:

Мобильный телефон:

Адрес электронной почты:

Почтовый индекс:

Полный адрес:

Информация об автомобиле

Модель:

Идентификационный номер (VIN-код):

Номер двигателя/модель электродвигателя:

Цвет:

Регистрационный знак:

Пробег:

Смена владельца Смена адреса Дополнительная выдача

Подпись дилера

Подпись представителя
сервисного центра:

Подпись прежнего владельца:

Печать сервисного центра:

Подпись нового владельца:

Дата:

Дата:





Карточка замены одометра

Если одометр вышел из строя, немедленно обратитесь в авторизованный сервисный центр по поводу его замены.

Отметка о замене одометра	
Дата замены:	
Показания старого одометра (км):	
Показания нового одометра (км):	
Наименование сервисного центра:	
Печать сервисного центра:	Дополнительные сведения:

Отметка о замене одометра	
Дата замены:	
Показания старого одометра (км):	
Показания нового одометра (км):	
Наименование сервисного центра:	
Печать сервисного центра:	Дополнительные сведения:

Отметка о замене одометра	
Дата замены:	
Показания старого одометра (км):	
Показания нового одометра (км):	
Наименование сервисного центра:	
Печать сервисного центра:	Дополнительные сведения:

Предпродажная подготовка

Перед передачей автомобиля
владельцу была выполнена
предпродажная подготовка

Печать и подпись официального
дилера Компании Хавейл

12

Программа сервисной поддержки постгарантийного обслуживания

Программа сервисной
поддержки постгарантийного
обслуживания 262

Программа сервисной поддержки постгарантийного обслуживания

Компания «Хавейл Мотор Рус» предоставляет Вам дополнительную привилегию в виде Программы сервисной поддержки постгарантийного обслуживания Вашего автомобиля HAVAL без дополнительных расходов с Вашей стороны. Программа сервисной поддержки постгарантийного обслуживания Вашего автомобиля HAVAL включает работы по ремонту и/или замене компонентов и агрегатов автомобиля (с учетом изложенных ограничений гарантии на новый автомобиль, указанных в Руководстве по эксплуатации), и действует с окончания основной гарантии в течение 24 месяцев или по достижении пробега 150 000 км в зависимости от того, что наступит ранее. Предоставление настоящей программы не является продлением гарантии.

Воспользоваться настоящей программой сервисной поддержки Вы можете в любом официальном дилерском центре HAVAL.

Покрытие программы сервисной поддержки постгарантийного обслуживания:

Двигатель	Турбонагнетатель/турбокомпрессор, дроссельная заслонка, впускной коллектор, выпускной коллектор, помпа системы охлаждения, насос масляный двигателя, клапаны, блок цилиндров, головка блока цилиндров, клапанная крышка, масляный поддон, маховик, поршни.
Трансмиссия	Механизм переключения коробки передач, задний мост, корпус раздаточной коробки, муфта включения заднего привода, шестерни, валы, механическая коробка переключения передач, автоматическая коробка переключения передач, приводные валы, карданный вал.
Рулевое управление	Рулевая колонка, рулевая рейка.
Система безопасности	Подушки безопасности, преднатяжители ремней безопасности.
Блоки управления	Блок управления двигателем (ECU), блок управления трансмиссией (TCU), блок управления мультимедиа (HUT), модуль управления полным приводом (TOD), модуль управления бесключевым доступом (PEPS), контроллер кузова (BCM), блок управления межавтомобильной связи (T-box), Блок управления фронтальной камеры (IFC), панель приборов.
Тормозная система	Суппорты, тормозные цилиндры, вакуумный усилитель.

13

Технические данные

Идентификационный номер автомобиля	262
Номер двигателя	263
Параметры автомобиля	264
Динамические параметры	265
Параметры шасси	266
Параметры масел и жидкостей	267

Идентификационный номер автомобиля

Идентификационный номер автомобиля (VIN) — уникальный идентификационный код автомобиля, который наносится на следующих участках:

- › левая верхняя часть приборной панели;



0B53A774DA80

- › передняя часть правого лонжерона;



33E0BE4ABFE7

- › на табличке с указанием данных автомобиля.



5767912959C5

Полезная информация

Информацию об идентификационном номере автомобиля можно считать из электронного блока управления, подключив диагностический тестер к диагностическому разъему автомобиля.

GW4C20B Номер двигателя

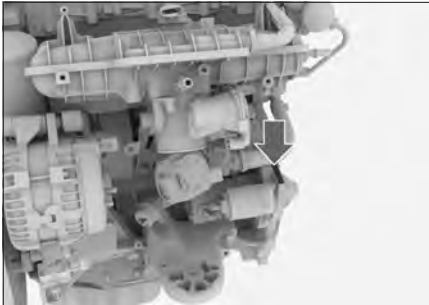

7F2CCAB8CA2A

Номер двигателя выбит на блоке цилиндров над стартером, как показано на рисунке.

i Полезная информация

Для удобства со стороны отвода отработанных газов на крышке головки блока цилиндров также имеется наклейка с указанием модели и номера двигателя.

GW4D20M Номер двигателя



1C2D527E4E7E

Номер двигателя указывается на верхней части блока цилиндров двигателя, как показано на рисунке.

i Полезная информация

Для удобства на крышке распределительных шестерен также имеется наклейка с указанием модели и номера двигателя.

Параметры автомобиля

Габаритные размеры, масса, расход топлива, экологический класс, максимальная скорость автомобиля и прочие основные параметры указываются в сопроводительной документации автомобиля.



Внимание

Все параметры, указанные в настоящем руководстве, за исключением специально отмеченных или отдельно перечисленных, относятся к моделям в стандартной комплектации. Некоторые параметры автомобилей со специальным оборудованием и автомобилей, произведенных для других стран, могут отличаться от указанных. Следует ориентироваться на параметры, указанные в документах, поставляемых вместе с автомобилем.

Двигатель GW4C20B

Параметр	Данные
Тип двигателя	Бензиновый двигатель с турбонаддувом
Максимальная полезная мощность/обороты (кВт/об/мин)	147/4400–5500
Максимальный крутящий момент, Н м (мин–1)	380/1800–3600
Максимальный преодолеваемый подъем [%]	50

Двигатель GW4D20M

Параметр	Данные
Тип двигателя	Дизельный двигатель с турбонаддувом
Максимальная полезная мощность/обороты (кВт/об/мин)	110/3600
Максимальный крутящий момент, Н м (мин–1)	400/1400–2600
Максимальный преодолеваемый подъем [%]	45

Полезная информация

В зависимости от модели, этот автомобиль может быть с задним или полным приводом. Ориентируйтесь на фактическую комплектацию автомобиля.

Параметры шасси

Технические характеристики шин

Параметр		Данные
Спецификация стандартных шин		245/65R17 111H 245/60R18 109H
Спецификация запасной шины		245/65R17 111H 245/60R18 109H
Давление в шинах		См. наклейку с указанием давления в шинах, расположенную под замком левой передней двери
Цепи противоскольжения	Спецификация	Рекомендуется использовать полиуретановую цепь противоскольжения T130 TPU
	Место установки	Задние колеса

Параметры колес

Параметр		Данные	
Параметры динамической балансировки	Односторонний противовес [г]	≤ 8	
	Сумма двусторонних противовесов [г]	≤ 15	
Углы установки колес	Передние колеса	Продольный наклон шкворня	$3.6^\circ \pm 30'$ (отклонение $\leq 30'$)
		Развал передних колес	$11.34' \pm 30'$ (отклонение $\leq 30'$)
		Схождение передних колес	$5^\circ \pm 5'$ (отклонение $\leq 2'$)
	Задние колеса	Развал задних колес	$0^\circ \pm 30'$ (отклонение $\leq 30'$)
		Схождение задних колес	$0^\circ \pm 30'$ (боковое отклонение $\leq 30'$)

Параметры тормозного устройства

Параметр		Данные
Педаля тормоза	Свободный ход [мм]	5–9
Передние тормозные колодки (фрикционный материал)	Минимальная допустимая толщина [мм]	2
Задние тормозные колодки (фрикционный материал)	Минимальная допустимая толщина [мм]	2
Передний тормозной диск	Минимальная допустимая толщина [мм]	29
Задний тормозной диск	Минимальная допустимая толщина [мм]	20

Моторное масло GW4C20B

Для обеспечения работоспособности и долговечности двигателя рекомендуется использовать оригинальное масло, рекомендованное заводом-изготовителем. Если в Вашем регионе недоступно оригинальное моторное масло, Вы можете использовать таблицу ниже для выбора полностью синтетического масла с низким или средним содержанием золы по стандарту API (Американский институт нефти) (класс качества + класс вязкости).

Параметр	Данные	
Температура окружающей среды	Выше -30°C	Ниже -30°C
Класс качества	SN и выше	SN и выше
Класс вязкости	5W-30	0W-30

Если Вы используете масло стандарта ACEA (Ассоциация европейских производителей автомобилей), мы рекомендуем применять:

- › Если температуры в вашем регионе выше -30°C , следует использовать полностью синтетическое моторное масло C2 5W-30.
- › Если температуры в вашем регионе выше -30°C , следует использовать полностью синтетическое моторное масло C2 0W-30.

Моторное масло GW4D20M

Для обеспечения работоспособности и долговечности двигателя рекомендуется использовать оригинальное масло, рекомендованное заводом-изготовителем.

Если температуры в вашем регионе выше -25°C , следует использовать полностью синтетическое моторное масло типа C3 5W-30.

Если в регионе эксплуатации автомобиля более низкие температуры, следует использовать полностью синтетическое моторное масло C3 0W-30.

Объем моторного масла

Модель двигателя	Объем [л] (справочное значение)
GW4C20B	5,0 \pm 0,1 (при замене только масла) 5,5 \pm 0,1 (при замене масла и масляного фильтра)
GW4D20M	5,4 \pm 0,1 (при замене только масла) 5,7 \pm 0,1 (при замене масла и масляного фильтра)

Прочие масла и жидкости

Типы смазочных материалов и технических жидкостей	Спецификация	Объем [л] (справочное значение)
Масло переднего главного редуктора	DUAL9 FE 75W-90 или SINOPEC GL-5 75W-90	1,05 \pm 0,05
Масло заднего главного редуктора	DUAL9 FE 75W-90 или SINOPEC GL-5 75W-90	2,4 \pm 0,1

Параметры масел и жидкостей

Типы смазочных материалов и технических жидкостей	Спецификация	Объем [л] (справочное значение)
Масло для раздаточной коробки	Dexron III	1,5±0,05
Тормозная жидкость	Синтетическая тормозная жидкость DOT4	1±0,1
Жидкость гидроусилителя рулевого управления	FLUIDE DA или PSF300	1,1±0,1

Типы смазочных материалов и технических жидкостей	Спецификация	Объем [л] (справочное значение)
Охлаждающая жидкость (система охлаждения двигателя)	Этиленгликоль-35 (за пределами регионов с морозным климатом)	7,8±0,5 (автомобиль модели GW4C20B)
	Этиленгликоль-45 (для регионов с морозным климатом)	9±0,5 (автомобиль модели GW4D20M)
Омыватель ветрового стекла	--	3±0,2

i Полезная информация

Приведенные выше количественные значения являются расчетными. Фактические значения могут незначительно отличаться в зависимости от продукта, оборудования и климата.